

INFORME RED HIDROCLIMATOLÓGICA AÑO 2016



**CORPORACIÓN AUTÓNOMA REGIONAL PARA LA DEFENSA
DE LA MESETA DE BUCARAMANGA**

Subdirección de Ordenamiento y Planificación Integral del Territorio

**COOPERATIVA INTEGRAL DE TRABAJO ASOCIADO
LIMITADA- ASESORAR LTDA**

MARTIN CAMILO CARVAJAL CÁMARO
Director General

CARLOS ALBERTO SUAREZ SANCHEZ
Subdirector de Ordenamiento y
Planificación Integral del Territorio

MARIA CARMENZA VICINI MARTINEZ
Coordinadora de Gestión del Conocimiento e
Investigación Ambiental

HUGO JOSUE HERNANDEZ PINZON
Representante Legal ASESORAR LTDA

CONTENIDO

	Pág.
INTRODUCCIÓN.....	3
1. ESTACIONES CLIMATOLÓGICAS AUTOMÁTICAS.....	4
2. ESTACIONES HIDROMÉTRICAS	6
3. RED HIDROCLIMATOLÓGICA CDMB.....	11
4. LISTADO DE ESTACIONES CLIMATOLÓGICAS AUTOMÁTICAS	13
5. LISTADO DE ESTACIONES HIDROMÉTRICAS.....	14
6. ESTACIONES CLIMATOLÓGICAS AUTOMÁTICAS COMPORTAMIENTO DE PRECIPITACION Y TEMPERATURA	16
6.1. MICROCUENCA CÁCHIRA SUR	16
6.1.1. Estación Betania.....	16
6.1.2. Estación Sena Aguas Calientes	17
6.1.3. ESTACIÓN LA NARANJERA	19
6.1.4. Estación La Aguada.....	21
6.1.5. Estación Turbay	23
6.2. MICROCUENCA RIONEGRO	25
6.2.1. Estación El Cairo	25
6.2.2. Estación Santa Cruz de la Colina	27
6.3. MICROCUENCA RIO SALAMAGA.....	29
6.3.1. Estación El Diamante.....	29
6.4. MICROCUENCA RIO SURATA.....	31
6.4.1. Estacion Lago Alto	31
6.4.2. Estación El Roble.....	33
6.5. MICROCUENCA RIO LEBRIJA ALTO	35
6.5.1. Estación El Humedal.....	35
6.5.2. Estación El Aburrido.....	37
6.6. MICROCUENCA RIO DE ORO.....	39
6.6.1. Estación La Judia.....	39
6.6.2. Estación Acapulco	41
6.6.3. Estación El Rasgón.....	43
6.6.4. Estación Club Campestre.....	45

*Corporación Autónoma Regional Para la Defensa de la Meseta de Bucaramanga
Cooperativa de Integral de Trabajo Asociado Limitada – ASESORAR LTDA*

6.6.5. Estación Florida	47
6.6.6. Estación Ciudadela	49
7. CONSOLIDADO DE PRECIPITACIÓN Y TEMPERATURA	52
8. ESTACIÓN AUTOMÁTICA DE NIVELES EL RASGÓN.....	54
8.1. CURVA DE CALIBRACIÓN.....	57
CONCLUSIONES.....	58
BIBLIOGRAFÍA.....	61

INTRODUCCIÓN

La Corporación Autónoma Regional para la Defensa de la Meseta de Bucaramanga –CDMB- como autoridad ambiental dentro del ámbito de su jurisdicción, se encarga de realizar los procesos de análisis, seguimiento y gestión del conocimiento ambiental y de recursos naturales renovables, el cual, se ejecuta mediante la implementación de una red hidroclimatológica, que actualmente se compone por (18) estaciones climatológicas automáticas para la captura y almacenamiento de las variables meteorológicas, (65) estaciones hidrométricas y (1) estación automática de niveles, las cuales permiten la realización de aforos y toma de muestras para evaluar la calidad del agua. Las estaciones se encuentran localizadas estratégicamente dentro del área de jurisdicción y abarcan los municipios de Bucaramanga, Floridablanca, Piedecuesta, Girón, Lebrija, Rionegro, El Playón, Suratá, California, Vetas, Matanza, Charta y Tona.

El análisis de los cambios en el comportamiento de las variables hidroclimatológicas a distintas escalas espaciales y temporales, es un tema de suma importancia a nivel internacional. En el plano nacional, la caracterización del clima representa un papel fundamental en el desempeño de los sistemas agroecológicos, en la determinación de la oferta hídrica disponible para los diferentes usos del agua, en la distribución espacial y la frecuencia de eventos hidroclimatológicos extremos, causantes de movimientos en masa e inundaciones. Decidir sobre el uso y manejo de los recursos naturales, la planificación del uso del suelo, la gestión del riesgo, etc, precisa profundizar en estos análisis.

En el presente informe se pretende abordar el análisis y caracterización del comportamiento de las variables hidrometeorológicas en zonas del área de jurisdicción de la CDMB donde se cuenta con estaciones, en donde se presenta la descripción e identificación de eventos hidroclimatológicos extremos y la tendencia general de las variables a lo largo del tiempo. La información se encuentra disponible para la comunidad en general y demás autoridades ambientales, de ésta manera se pretende contribuir a la realización de una planificación ambiental direccionada al desarrollo sostenible y al óptimo aprovechamiento de los recursos naturales renovables.

1. ESTACIONES CLIMATOLÓGICAS AUTOMÁTICAS

Una estación meteorológica es aquella diseñada para la obtención de datos de variables climatológicas tales como precipitación, temperatura, humedad relativa, radiación solar, índice de rayos UV, presión barométrica, velocidad y dirección del viento, entre otros; ésta captura de información se realiza a través de diferentes sensores que permiten la obtención de parámetros específicos en el estudio hidroclimático.

La clasificación de estación meteorológica automática, está relacionada con la autonomía e independencia de la estación para la toma de datos, optimizando la calidad de las lecturas y prescindiendo de la presencia de un observador, especialmente en zonas remotas o donde no se puede contar con observadores permanentes.

Las estaciones meteorológicas automáticas utilizadas por la CDMB son del tipo Davis Vantage PRO2 (Ver Fig. 1), las cuales involucran y articulan varios sensores en una sola estación, además de que su instalación y puesta en marcha resultan sencillas. Las principales características de las estaciones Vantage PRO2, según su fabricante expresado en “Vantage PRO 2 - Manual de la Consola” se presentan a continuación.

El rango de transmisión inalámbrica, aunque es altamente variable (dependiendo de la configuración física de los alrededores e interferencia de radiofrecuencia del área), es de hasta 300 metros en línea de vista, puede ser ampliado utilizando repetidores inalámbricos.

Los parámetros ofrecidos son presión barométrica, humedad exterior y punto de rocío, lluvia diaria y anual, velocidad y dirección del viento, factor de enfriamiento ("wind chill"), temperatura exterior, temperatura y humedad interior, temperaturas exteriores adicionales, la lluvia actual, radiación solar, índice de rayos UV. Adicionalmente se presentan datos significativos y adicionales como:

- Información adicional de la lluvia: Acumulado de 15 minutos, por hora, por mes, y precipitación de los últimos cuatro períodos de lluvia.

- Información adicional de la Velocidad del Viento: Promedio de 10 minutos, dirección de la ráfaga y la dirección del viento dominante a 10 minutos.
- Temperatura Aparente: Índice de Calor (el efecto combinado de la temperatura y humedad) y, con la adición del sensor de radiación solar, obtendrá el índice de temperatura-humedad-sol-viento.
- Máximas y mínimas (y/o las lecturas totales o promedio) para casi todas las condiciones del clima de las últimos 24 días (dando la hora del día a la que aconteció), meses (con fecha), o años.



Figura 1. Estación climatológica Tipo. (Fuente: Davis Instruments)

2. ESTACIONES HIDROMÉTRICAS

Las estaciones hidrométricas tienen como objetivo la captura de datos que permitan obtener el volumen de agua que circula por una sección de una corriente o conducto en un tiempo dado, en ellas se pueden observar datos de elementos como lo son niveles, flujo de las corrientes, transporte y depósito de sedimentos e incluso en algunas más robustas y especializadas propiedades físicas, químicas y bacteriológicas del agua.

Según los datos recolectados y la forma de su captura existen varios tipos de estaciones hidrométricas, para el caso de estudio se tienen de dos tipos; **Estaciones limnimétricas** y **Estaciones automáticas de niveles**, las cuales se distribuyen sobre el área de jurisdicción de la CDMB y son propiedad de la misma.

Las estaciones limnimétricas o de mira son estaciones de fácil instalación y económicas para la toma de niveles de ríos, lagos o quebradas. El procedimiento para toma de datos se realiza mediante la lectura de la mira por parte de un observador en horas fijas de acuerdo con los protocolos internacionales.

La toma directa por parte de un observador puede realizarse sobre diferentes instrumentos, mira hidrométrica o limnómetro, maximetro, limnicontacto; para el caso específico de la red de monitoreo de la CDMB, se utilizan las miras limnimétricas.

El limnómetro o mira hidrométrica, es una regla de tramos de longitud de 1 metro, la cual esta graduada y acotada y que se utiliza para verificar los cambios en las alturas de un cuerpo de agua en determinado punto de control (Ver fig. 2 y 3).



Figura 2. Estación limnimétrica



Figura 3. Estación Limnimétrica

Las miras se pueden encontrar en distintos materiales que determinan su durabilidad y costo de ubicación, ello depende del tipo de corriente donde se desee utilizar. Las miras pueden ir variando desde las hechas en hierro fundido, con numeración en alto relieve que garantizan la durabilidad para corrientes con alto nivel de arrastre, hasta las más económicas y sencillas de instalar como lo son las de lámina pintada pero que tienen poca duración, y que se deben limitar a corrientes que no tengan arrastre de rocas que las puedan dañar.

Las miras se deben instalar sobre la orilla de la corriente preferiblemente el lugar más profundo y se hace en forma de empotramientos sobre listones de madera, estructuras de acero, estructuras de concreto o sobre taludes del cauce. Las miras deben ubicarse a una altura que permita que la cota cero quede 0.5 metros por debajo del fondo del cauce para ríos pequeños, y 0.5 metros por debajo del nivel de aguas mínimas, en ríos grandes; además debe garantizarse que en momentos de máximas crecientes el extremo superior de la mira debe sobresalir de la corriente. Hay que tener en cuenta que estas miras siempre deben estar asociadas topográficamente a un nivel de referencia o sobre el nivel del mar.

En cuanto a las estaciones automáticas de niveles tienen el mismo objetivo que los tradicionales limnímetros, sin embargo estas basan su funcionamiento en sensores automáticos transductores de presión, los cuales se hallan dentro de un tubo de acero (tubo limnimétrico) para garantizar su protección; estos sensores registran la temperatura y presión barométrica (ver Fig. 4), para seguidamente con los datos obtenidos y realizar una compensación y obtener los niveles de la corriente de estudio.

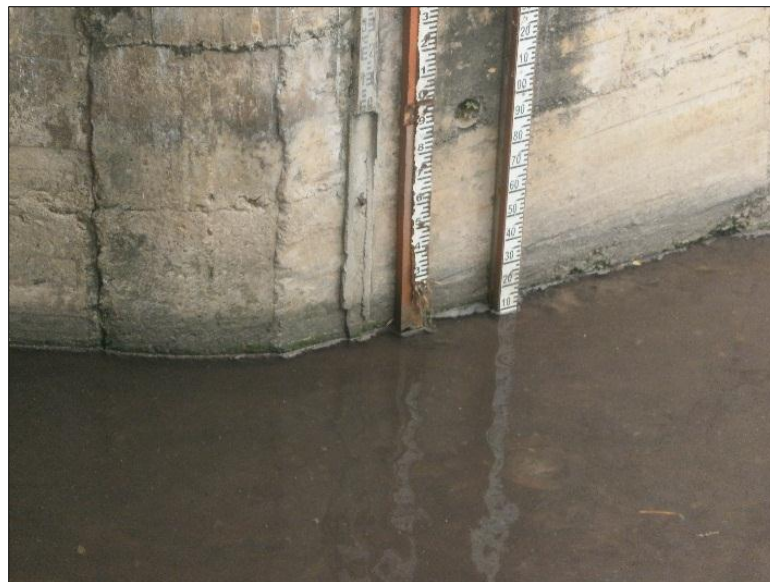

Figura 4. Estación automática de niveles El Rasgón

El Diver se encuentra sumergido en la lámina de agua y está equipado con dos sensores uno de ellos para la captura de datos de presión y el otro para medir la temperatura, además de ello posee una batería y una memoria capaz de almacenar hasta 24.000 datos de mediciones. (Schlumberger wáter services)

El Baro es un instrumento con sensores similares al Diver, la diferencia entre ellos es que el Baro Diver se encuentra suspendido y captura la presión barométrica a través de su sensor de presión, al igual que el Diver toma los datos de temperatura del medio en que se encuentra y tiene las mismas capacidades de memoria.

El tubo limnimétrico es una componente adicional de las estaciones automáticas, el cual provee el soporte de los sensores para poder realizar las mediciones de una forma correcta, permite establecer unas condiciones de flujo y seguridad dentro de la corriente. El tubo presenta unos orificios en la parte inferior que permiten el flujo de agua a nivel interno y la tapa superior es perforada para garantizar la presión atmosférica. (Ver Fig. 5).



Figura 5. Diagrama interno estación automática de niveles.

Fuente: Hernández. 2007

3. RED HIDROCLIMATOLÓGICA CDMB

La red hidroclimatológica de la Corporación Autónoma para la Defensa de la Meseta de Bucaramanga –CDMB-, tiene sus orígenes como red encargada de reportar información ambiental desde el año 1982. En sus inicios estaba compuesta por 8 estaciones climatológicas ordinarias, 28 estaciones limnimétricas y limnigráficas y 4 estaciones pluviográficas. La operación de la red se encuentra a cargo por una comisión de dos operarios con auxiliares, grupo que se encarga de realizar la recopilación de datos meteorológicos, mediciones de caudal, toma de muestras, seguimiento a las condiciones hídricas de calidad y cantidad en todas la subcuencas del área de jurisdicción y la cuenca principal (rio Lebrija).

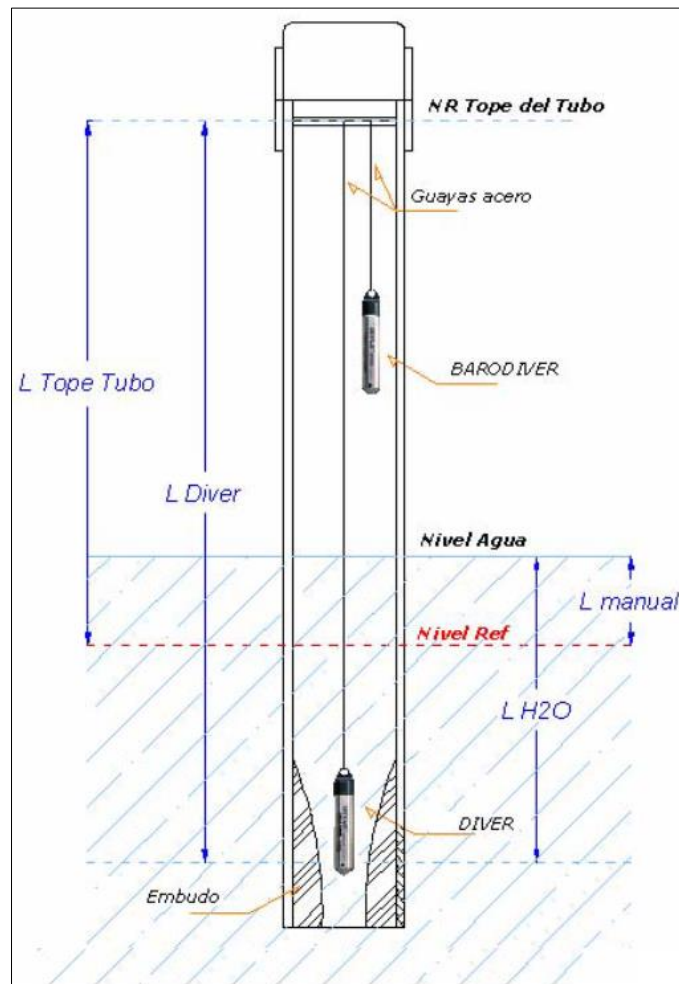
En los últimos años la red ha venido fortaleciéndose con la adquisición de estaciones automáticas e instalación de nuevos limnímetros en aras de mejorar la calidad de sus datos e información reportada, con modificaciones tecnológicas en los equipos y ampliación de los puntos de monitoreo se busca fortalecer el rango de acción de la información y el detalle de la misma. En sus inicios la red contaba con 36 estaciones de las cuales 28 eran Limnimétricas, 8 Pluviométricas y 4 pluviograficas, en el 2011 se llevó a cabo un proceso de mejoramiento de la red Hidroclimatológica de la CDMB, instalando y/o actualizando estaciones pluviométricas por estaciones climatológicas automáticas, para un total de 8 estaciones climatológicas automáticas además 24 Limnimétricas para un total de 32 estaciones. En el año 2012 La red de monitoreo hidrométrico se rediseño y se instalaron 24 estaciones, 20 estaciones Limnimétricas; 2 estaciones Limnimétricas dobles o de grandes caudales y 2 estaciones para la medición automática de niveles las cuales fueron instaladas en las corrientes de rio de Oro y Rio Frio en los meses de marzo y abril dentro del marco del proceso de mejoramiento y fortalecimiento de la red hidrométrica.

El proceso de mejoramiento no se detuvo y en el año 2013 se integraron a la red 8 nuevas estaciones meteorológicas automáticas con transmisión de datos en

tiempo real vía señal de celular, llegando a un total de 21 estaciones de las cuales 2 estaciones climatológicas se encuentran asociadas a la red de calidad del aire. Dichas estaciones se localizan en diferentes municipios del área de jurisdicción de la CDMB. Adicionalmente a esta instalación se repotenciaron las 11 estaciones climatológicas automáticas existentes con equipos de transmisión de datos y paneles solares los cuales garantizan un funcionamiento continuo y evitan fallas por daños eléctricos en las zonas donde se encuentran instaladas,



Figura 6. Distribución de la red hidroclimatológica de la CDMB en su área de jurisdicción.

4. LISTADO DE ESTACIONES CLIMATOLÓGICAS AUTOMÁTICAS

En los diferentes municipios del área de jurisdicción se encuentran instaladas 24 estaciones climatológicas automáticas las cuales tienen como función la captura y almacenamiento de los datos meteorológicos tales como precipitación, temperatura, velocidad y dirección del viento, humedad relativa, presión barométrica, radiación solar, entre otros.

Tabla 1. Listado de estaciones climatológicas de la CDMB.

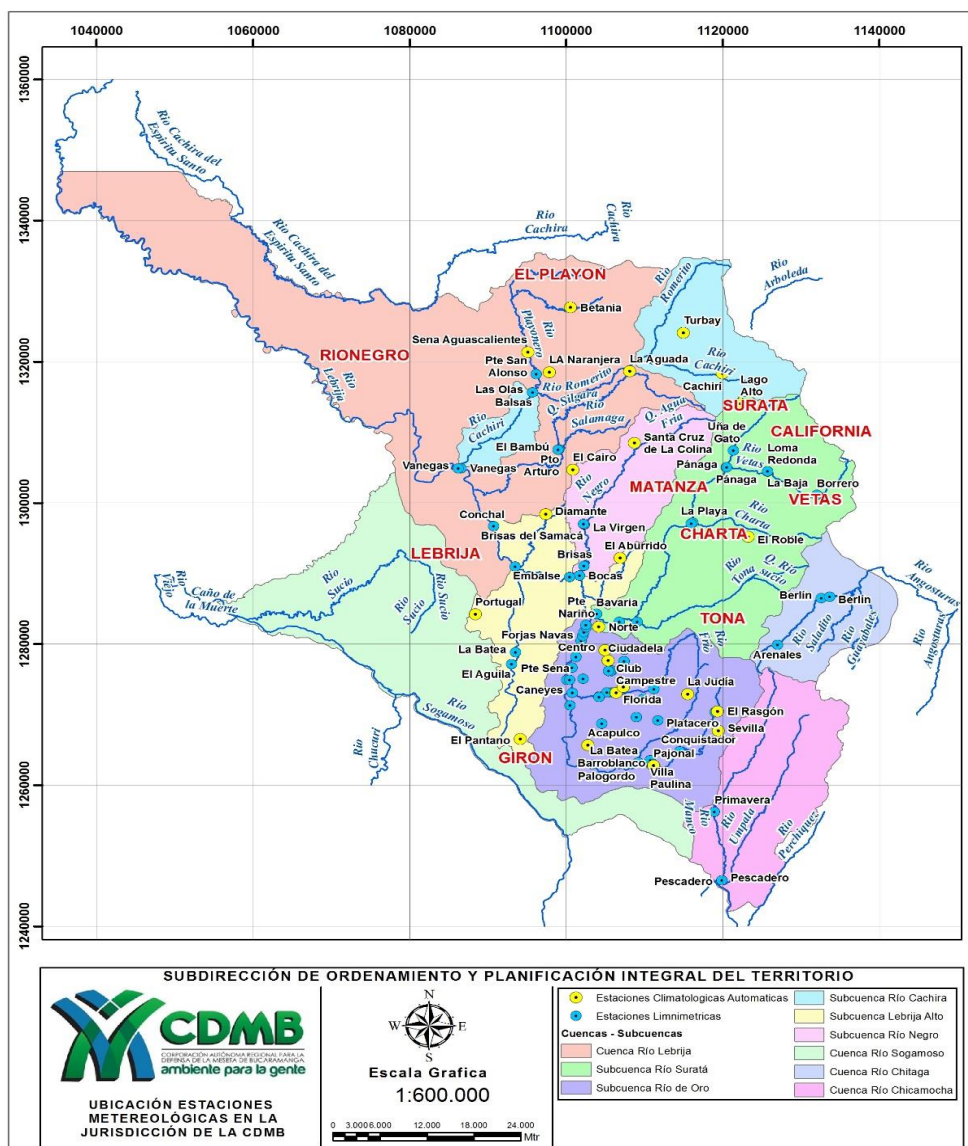
LISTADO DE ESTACIONES CLIMATOLÓGICAS CDMB										
No.	Codigo	Nombre	Coordenadas		Elevacion	Año de instalacion	Tipo	Estado	Municipio	Subcuenca
			Norte	Este						
1	C1	SEVILLA	1.267.670	1.119.428	1907	2011	CA	INACTIVA	PIEDECUUESTA	Rio de Oro
2	C2	LAGO ALTO	1.314.018	1.122.312	2600	2011	CA	FUNCIONANDO	SURATA	Suratá
3	C3	EL ROBLE	1.295.190	1.123.241	2270	2011	CA	FUNCIONANDO	CHARTA	Rio Charta
4	C4	CLUB CAMPESTRE	1.273.072	1.106.399	940	2011	CA	FUNCIONANDO	FLORIDABLANCA	Rio de Oro
5	C5	SENA AGUASCALIENTES	1.321.359	1.095.129	510	2011	CA	FUNCIONANDO	EL PLAYON	Rio Playonero
6	C6	EL PANTANO	1.266.513	1.094.149	1290	2011	CA	FUNCIONANDO	GIRON	Lebrija Alto
7	C7	BETANIA	1.327.686	1.100.572	1005	2011	CA	FUNCIONANDO	EL PLAYON	Rio Playonero
8	C8	LA NARANJERA	1.318.507	1.097.833	577	2012	CA	FUNCIONANDO	EL PLAYON	Rio Playonero
9	C9	SANTA CRUZ DE LA COLINA	1.308.473	1.108.727	1430	2012	CA	FUNCIONANDO	MATANZA	Rio Negro
10	C10	PAJONAL	1.262.749	1.111.178	896	2012	CA	INACTIVA	PIEDECUUESTA	Rio de Oro
11	C11	EL RASGON	1.270.464	1.119.338	2148	2013	CA	FUNCIONANDO	PIEDECUUESTA	Rio de oro
12	C12	EL CAIRO	1.304.690	1.100.860	1059	2012	CA	FUNCIONANDO	RIONEGRO	Rio Negro
13	C13	TURBAY	1.324.106	1.114.983	2236	2013	CA	FUNCIONANDO	SURATA	Rio Cahiri
14	C14	CACHIRI	1.318.322	1.119.949	1930	2013	CA	FUNCIONANDO	SURATA	Rio Cachiri
15	C15	PORTUGAL	1.284.205	1.088.385	1270	2013	CA	INACTIVA	LEBRIJA	Q. la Angula
16	C16	LA JUDIA	1.272.896	1.115.513	2165	2013	CA	FUNCIONANDO	PIEDECUUESTA	Rio de Oro
17	C17	LA AGUADA	1.318.657	1.108.114	1445	2013	CA	FUNCIONANDO	EL PLAYON	Rio Silgara
18	C18	DIAMANTE	1.298.389	1.097.379	1054	2013	CA	FUNCIONANDO	RIONEGRO	Quebrada Honda
19	C19	EL ABURRIDO	1.292.166	1.106.906	1548	2013	CA	FUNCIONANDO	BUCARAMANGA	Lebrija Alto
20	C20	ACAPULCO	1.265.648	1.102.787	1001	2013	CA	FUNCIONANDO	GIRON	Rio de Oro - medio
21	C21	CIUDADELA	1.277.632	1.105.369	938	2012	CA	FUNCIONANDO	BUCARAMANGA	Rio de Oro
22	C22	FLORIDA	1.273.904	1.107.315	861	2012	CA	FUNCIONANDO	FLORIDABLANCA	Rio de Oro
23	C23	CENTRO	1.279.123	1.104.987	955	2010	CA	INACTIVA	BUCARAMANGA	Rio de Oro
24	C24	NORTE	1.282.423	1.104.165	790	2010	CA	INACTIVA	BUCARAMANGA	Rio de Oro

5. LISTADO DE ESTACIONES HIDROMÉTRICAS

La siguiente la tabla muestra el listado con los 65 puntos de monitoreo de calidad y cantidad del agua y aquellos donde hay instalados limnómetros actualmente en el área de jurisdicción de la CDMB.

Tabla 2. Listado de estaciones hidrométricas de calidad y cantidad del agua de la CDMB.

ESTACIONES RED DE CALIDAD Y CANTIDAD DEL AGUA CDMB							
Nº	CODIGO	NOMBRE	CORRIENTE	LM	COORDENADAS		ELEVACION
RÍO DE ORO Y SUS AFLUENTES					ESTE	NORTE	
1	RO-06	Rasgón	Río de Oro	X	1.119.062	1.270.358	2141
2	RO-05	Conquistador	Río de Oro	X	1.114.531	1.264.794	1053
3	QG-01	Barroblanco	Q. Grande	X	1.111.312	1.262.692	909
4	SO-01	Villa Paulina	Q. Suratoque	X	1.110.752	1.263.519	910
5	LT-01	La Batea	Río Lato	X	1.109.225	1.263.248	892
6	RO-04	Palogordo	Río de Oro		1.103.329	1.262.920	841
7	LR-03	Cañaveral	Q. La Ruitoca	X	1.108.963	1.269.624	1212
8	LR-02	El Pílon	Q. La Ruitoca	X	1.164.567	1.268.698	860
9	RO-4A	Bahondo	Río de Oro		1.100.507	1.271.312	723
10	RO-02	Carrizal	Río de Oro		1.100.082	1.274.893	691
11	CA-01	Chimitá	Q. Chimitá		1.100.748	1.276.615	685
12	CY-01	Parque Industrial	Q. Cuyamita		1.101.271	1.278.154	678
13	AR-01	Argelia	Q. Argelia		1.101.906	1.280.441	662
14	LN-01	Forjas Navas	Q. Las Navas	X	1.102.128	1.281.135	656
15	CH-01	F. Chapinero	Q. Chapinero	X	1.102.299	1.281.649	662
16	LP-01	Trituradora	Q. La Picha		1.102.584	1.282.378	653
17	RO-01	Pte Nariño	Río de Oro	X	1.102.526	1.282.676	628
RÍO FRÍO Y SUS AFLUENTES							
18	RF-03	La Esperanza	Río Frío	X	1.111.228	1.273.581	1000
19	ZA-01	Campestre	Q. Zapamanga		1.105.836	1.273.117	780
20	RF-B	El Caucho	Río Frío		1.104.257	1.272.587	755
21	RF-P	El Pórtico	Río Frío		1.105.199	1.273.110	789
22	MS-05	Platacero	Q. Menzulí		1.111.743	1.269.168	1026
23	AZ-07	Autopista	Q. Aranzoque	X	1.109.896	1.272.244	920
24	AZ-1A	Los Totumos	Q. Aranzoque	X	1.104.184	1.272.487	761
25	RF-1A	Caneyes	Río Frío	X	1.100.822	1.273.097	715
QUEBRADA LA IGLESIA Y SUS AFLUENTES							
26	LF-01	El Jardín	Q. La Flora	X	1.107.467	1.279.180	1026
27	CS-01	La Floresta	Q. La Cascada		1.107.417	1.277.536	952
28	LI-03	San Luis	Q. La Iglesia	X	1.105.855	1.276.245	857
29	MA-01	Coca - Cola	Q. El Macho		1.105.618	1.276.062	845
30	GY-01	Coca - Cola	Q. Guacamaya		1.105.426	1.276.168	846
31	DC-01	Cenfer	Q. del Carrasco		1.102.186	1.275.080	747
32	LI-01	Pte Sena	Q. La Iglesia	X	1.100.450	1.274.890	726

Tabla 2. Continuación

QUEBRADA LA ANGULA							
33	LA-04	El Aguila	Q. La Angula		1.093.006	1.277.137	1057
34	LA-03	La Batea	Q. La Angula		1.093.544	1.278.812	1017
RÍO SURATÁ Y SUS AFLUENTES							
35	LA-01	Palmas	Q. La Angula	X	1.093.478	1.290.963	370
36	SA-07	Uña de Gato	Río Suratá	X	1.121.395	1.307.446	1770
37	SA-06	Pánaga	Río Suratá	X	1.120.447	1.305.018	1652
38	RV-01	Pánaga	Río Vetás	X	1.120.505	1.305.051	1649
39	SA-05	La Playa	Río Suratá		1.116.170	1.297.202	1393
40	RCH-01	La Playa	Río Charta	X	1.115.981	1.297.054	1391
41	RT-01	Pte Tona	Río Tona	X	1.109.069	1.283.135	878
42	SA-03	Zaragoza	Río Suratá	X	1.106.774	1.283.144	734
43	SA-01	Bavaria	Río Suratá	X	1.103.881	1.284.234	636
RÍO LEBRIJA Y SUS AFLUENTES							
44	RL-02	Bocas	Río Lebrija	X	1.101.719	1.289.688	761
45	SC-01	La Virgen	Santa Cruz	X	1.102.317	1.296.906	659
46	SM-01	Brisas del Samacá	Q. Samacá		1.102.232	1.297.005	655
47	RN-01	Brisas	Río Negro	X	1.102.284	1.291.068	581
48	RL-03	Embalse	Río Lebrija	X	1.100.448	1.289.511	590
49	RL-07	Conchal	Río Lebrija		1.090.732	1.296.694	240
50	RC-01	Vanegas	Río Cáchira	X	1.086.591	1.304.898	182
51	SG-01A	Pto Arturo	Río Silgará	X	1.099.094	1.307.565	554
52	SL-04	El Bambú	Río Salamaga	X	1.098.981	1.307.541	561
53	PY- 02A	Pte San Alonso	Río Playonero	X	1.096.186	1.318.255	456
54	PY- 01	Balsas	Río Playonero	X	1.095.729	1.315.655	409
55	RC-02A	Las Olas	Río Cachirí	X	1.095.741	1.315.646	409
56	RL-08	Vanegas	Río Lebrija	X	1.086.233	1.304.889	220
RÍO MANCO Y SUS AFLUENTES							
57	RM-02	Primavera	Río Manco	X	1.118.942	1.256.227	1193
58	RM-01	Pescadero	Río Manco	X	1.119.913	1.246.506	521
59	UP-01	Pescadero	Río Umpalá		1.119.906	1.246.533	525
QUEBRADA ARENALES Y SUS AFLUENTES							
60	QA-02	Arenales	Q. Arenales		1.127.032	1.279.894	3365
61	QA-01	Berlín	Q. Arenales		1.132.599	1.286.473	3311
62	RJ-01	Berlín	Río Jordan		1.133.659	1.286.686	3302
RIO VETAS							
63	RV-05	Borrero	Río Vetás		1.132.039	1.301.123	2905
64	RV-02	Loma Redonda	Río Vetás		1.125.764	1.304.432	2066
65	QLB-01	La Baja	Q. La Baja		1.125.722	1.304.459	2026

6. ESTACIONES CLIMATOLÓGICAS AUTOMÁTICAS COMPORTAMIENTO DE PRECIPITACION Y TEMPERATURA

6.1. MICROCUENCA CÁCHIRA SUR

6.1.1. Estación Betania

Se encuentra instalada en el corregimiento de Betania en jurisdicción del municipio de El Playón; se encarga del monitoreo de la parte alta de la sub cuenca Cáchira del Sur y de la microcuenca de El Pino, sobre la corriente del Rio Betania. A continuación se muestran las gráficas con los análisis de precipitación y temperatura.



Gráfico 1. Precipitación estación Betania

En el Gráfico 1, se evidencia la siguiente información pluviométrica:

- Precipitación máxima mensual: 450.5 mm localizada en el mes de Octubre.
- Precipitación mínima mensual: 31.2 mmm localizada en el mes de Marzo.
- Precipitación máxima en 24 horas: 139.2 mm localizada el 28 de Octubre.

La precipitación acumulada para los meses que se muestran en el gráfico 1 registró un valor de 1867.21 mm.

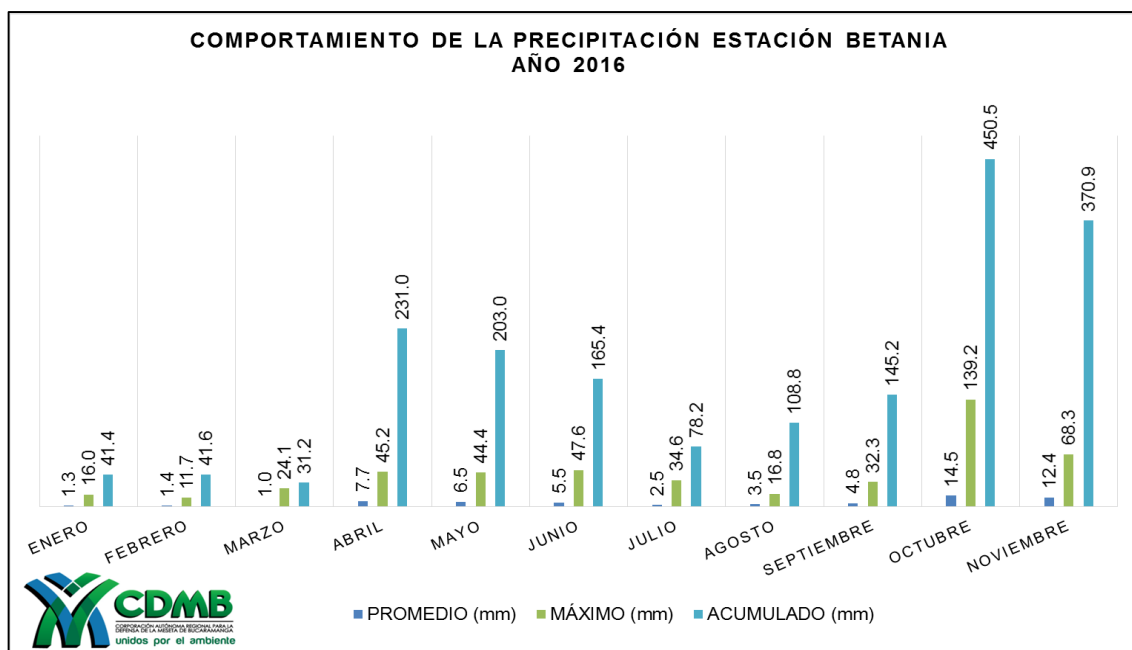

Gráfico 2. Temperatura estación Betania

En el Gráfico 2, se evidencia la siguiente información de temperatura:

- Temperatura máxima mensual: 31.1°C localizado en el mes de Marzo.
- Temperatura mínima mensual: 14.6°C localizado en el mes de Noviembre.
- Temperatura promedio anual: 22.04°C

6.1.2. Estación Sena Aguas Calientes

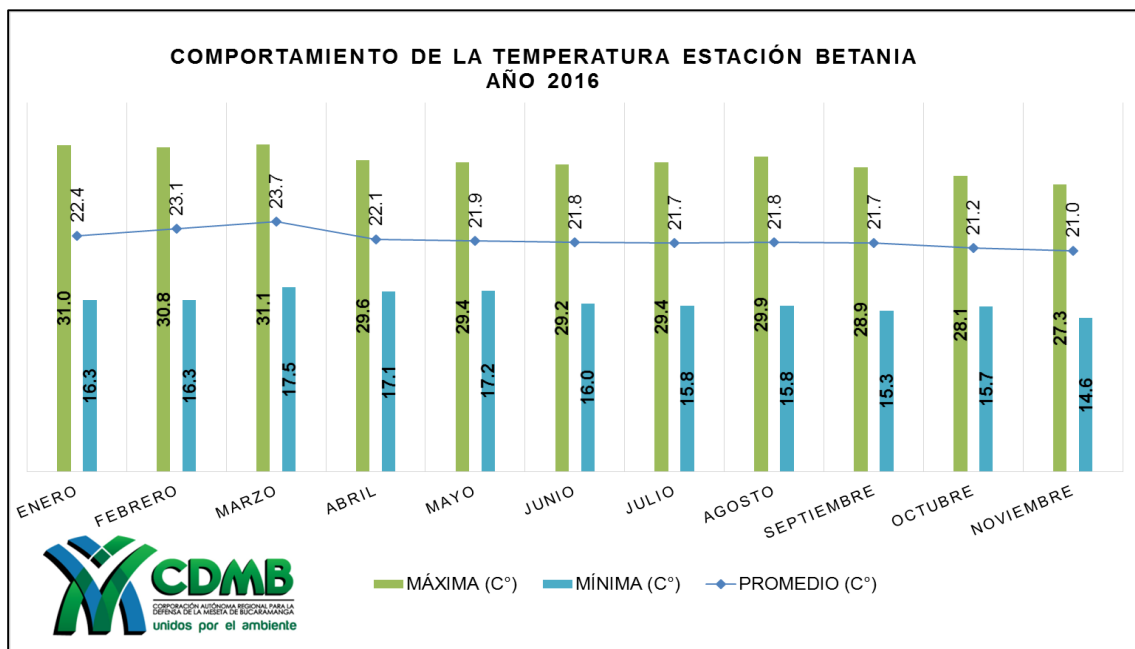
Se encuentra instalada en la institución educativa del SENA en el municipio de El playón, ésta estación tiene como objetivo el monitoreo de la parte media de la sub cuenca Cáchira del Sur y de la micro cuenca Playonero, sobre la corriente del Rio Playonero. A continuación se presentan el comportamiento de pluviosidad y temperatura.



Gráfico 3. Precipitación Estación Sena Aguas Calientes.

La estación Sena Aguascalientes presentó pérdida de la información meteorológica en los meses de Enero, Febrero, Marzo, Octubre, Noviembre y Diciembre debido a fallas por suministro de energía eléctrica en la estación base, así mismo a partir de Octubre presentó fallas el supercapacitor del ISS, el técnico encargado se encuentra realizándole los respectivos mantenimiento para su correcto funcionamiento

En el Gráfico 3, se evidencia la siguiente información pluviométrica:

- Precipitación máxima mensual: 130.2 mm localizada en el mes de Abril.
- Precipitación mínima mensual: 47.2 mmm localizada en el mes de Julio.
- Precipitación máxima en 24 horas: 45.0 mm localizada el 07 de Septiembre.

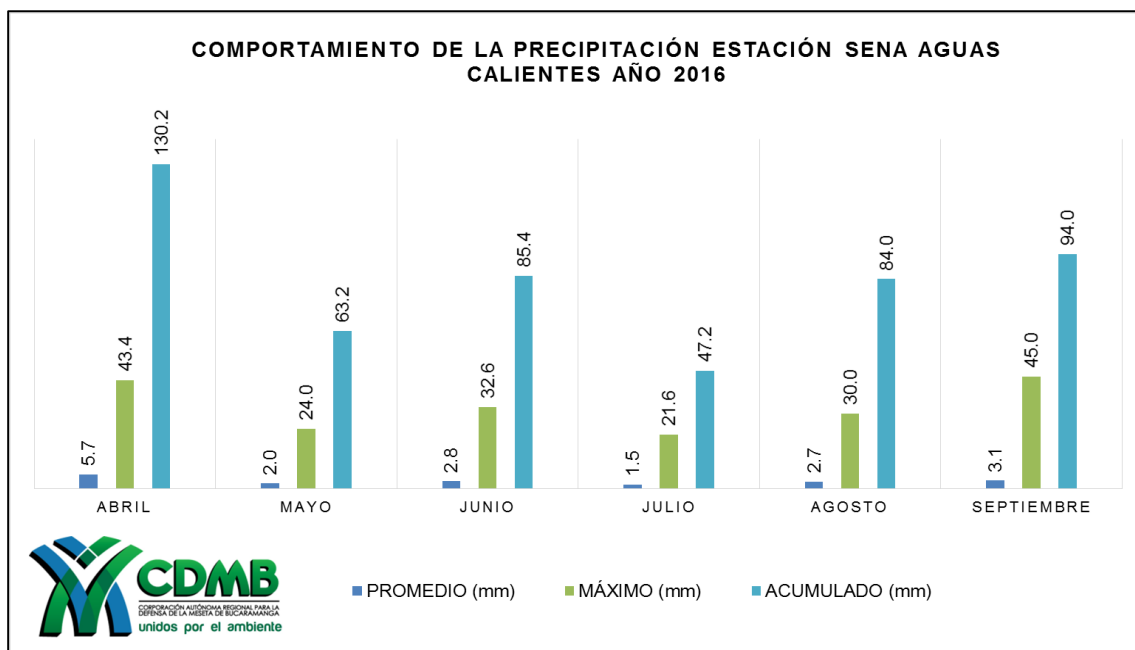
La precipitación acumulada para los meses que se muestran en el gráfico 3 registró un valor de 504 mm.



Gráfico 4. Temperatura estación Sena Aguas Calientes

La estación Sena Aguascalientes presentó pérdida de la información meteorológica en los meses de Enero, Febrero y Marzo, debido a fallas por suministro de energía eléctrica en la estación base y en el transmisor ISS.

En el Gráfico 4, se evidencia la siguiente información de temperatura:

- Temperatura máxima mensual: 33.6°C localizado en el mes de Agosto.
- Temperatura mínima mensual: 19.6°C localizado en el mes de Junio.
- Temperatura promedio anual: 25.6°C

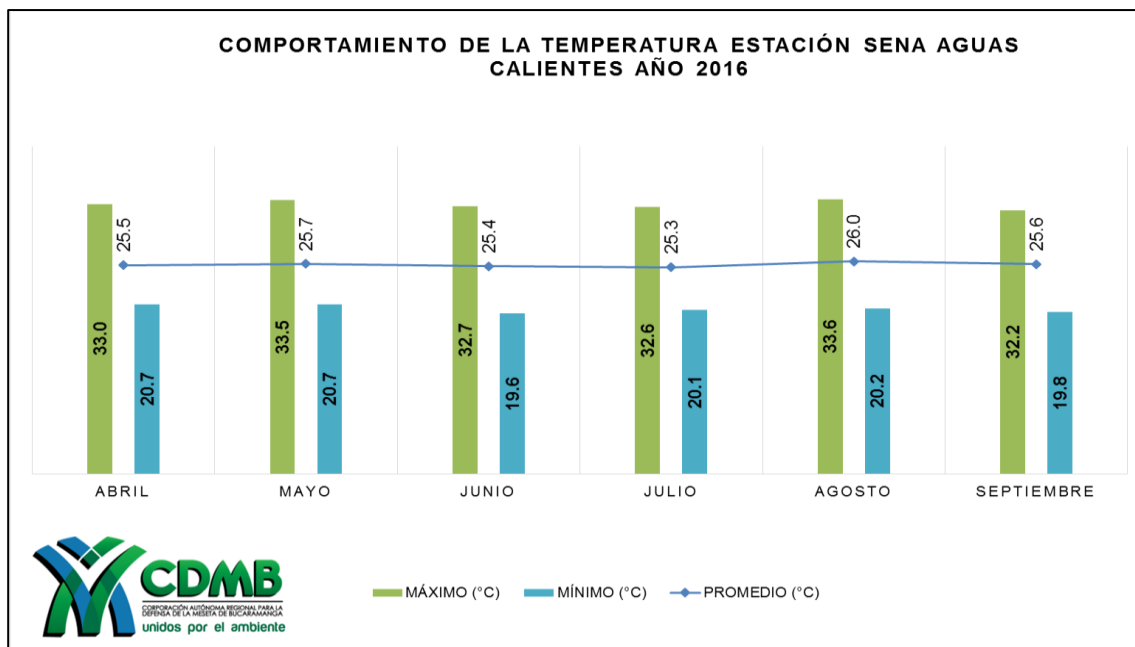
6.1.3. Estación La Naranjera

Estación climatológica automática ubicada en el municipio de El playón, a una distancia de 1 Km aproximadamente de la cabecera municipal de este municipio. Esta encargada del monitoreo de la parte media de la sub cuenca Cáchira del Sur y de la micro cuenca Playonero, sobre la corriente quebrada la Naranjera.



Gráfico 5. Precipitación estación La Naranja

La estación Naranja presentó pérdida de la información en los meses de Mayo y Junio debido a fallas en el suministro de energía eléctrica en la estación base.

En el Gráfico 5, se evidencia la siguiente información pluviométrica:

- Precipitación máxima mensual: 82.6 mm localizada en el mes de Abril.
- Precipitación mínima mensual: 0.72 mmm localizada en el mes de Marzo.
- Precipitación máxima en 24 horas: 31.2 mm localizada el 07 de Septiembre.

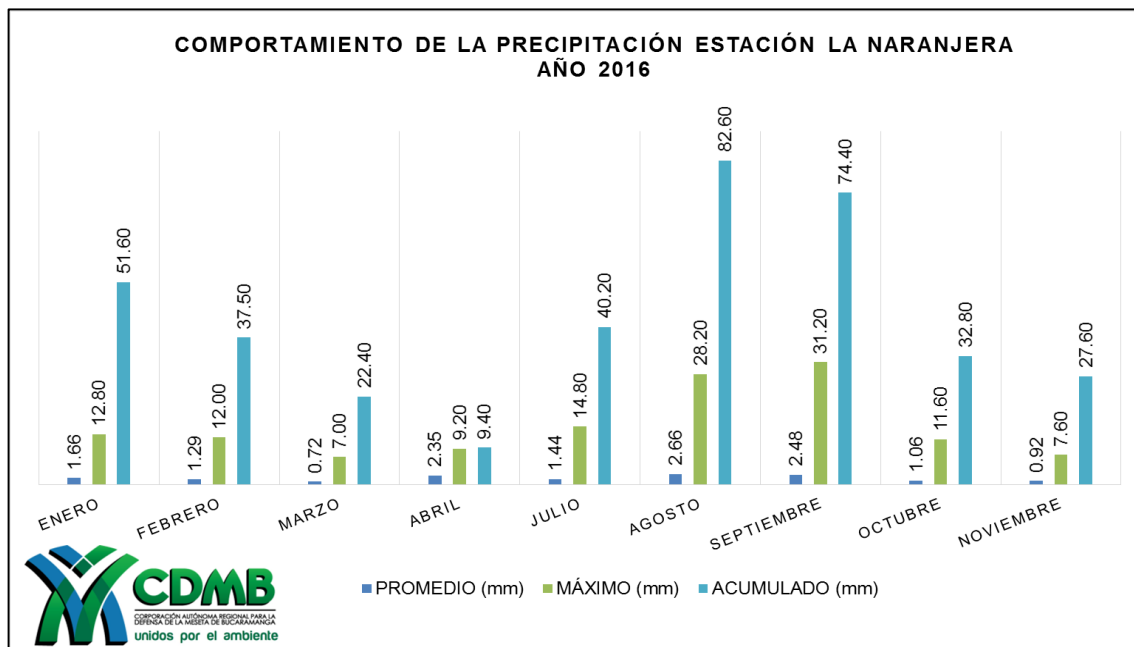
La precipitación acumulada para los meses que se muestran en el gráfico 5 registró un valor de 378.5 mm.



Gráfico 6. Temperatura estación La Naranja

La estación La Naranja presentó pérdida de información correspondiente al primer semestre del 2016 debido a fallas en el sensor de temperatura.

En el Gráfico 6, se evidencia la siguiente información de temperatura:

- Temperatura máxima mensual: 33.2°C localizado en el mes de Agosto.
- Temperatura mínima mensual: 17.8°C localizado en el mes de Noviembre.
- Temperatura promedio anual: 24.3°C

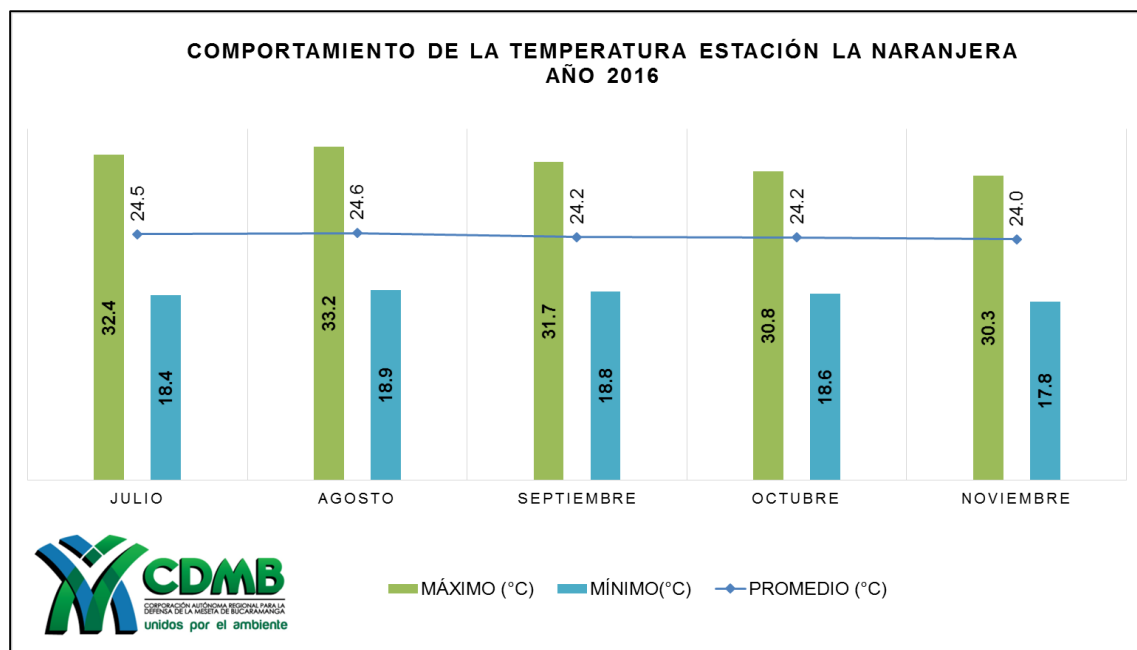
6.1.4. Estación La Aguada

Fue instalada en el año 2013 y se encuentra ubicada en la Vereda La Aguada, municipio de Playón; se encarga de realizar el monitoreo de la parte baja de la sub cuenca Cachira del Sur y de la micro cuenca Cachiri Bajo, sobre la corriente del Rio Cachiri, aguas abajo de la unión de ésta con la tributaria Rio Romerito. A continuación se presentan los gráficos de pluviosidad y temperatura.



Gráfico 7. Precipitación estación La Aguada

La estación La Aguada presentó pérdida de la información pluviométrica en los meses de Enero y Febrero, debido a fallas en el funcionamiento del sensor de precipitación.

En el Gráfico 7, se evidencia la siguiente información pluviométrica:

- Precipitación máxima mensual: 165.6 mm localizada en el mes de Noviembre.
- Precipitación mínima mensual: 12.6 mm localizada en el mes de Marzo.
- Precipitación máxima en 24 horas: 46.8 mm localizada el 01 de Octubre.

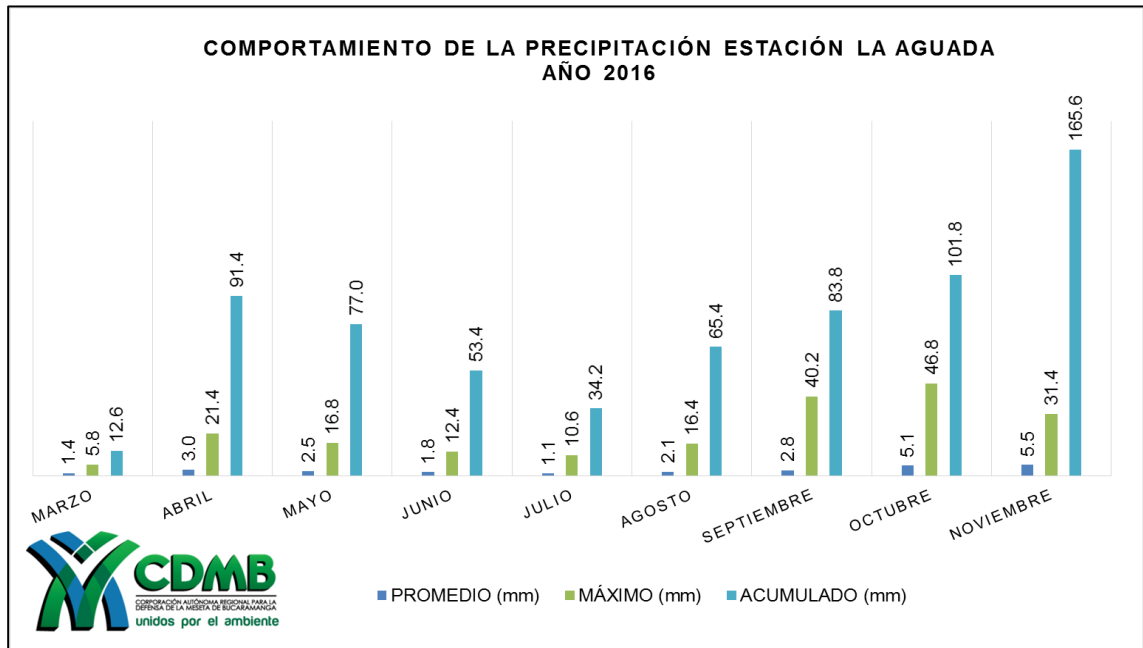
La precipitación acumulada para los meses que se muestran en el gráfico 7 registró un valor de 685.2 mm.



Gráfico 8. Temperatura estación La Aguada

En el Gráfico 8, se evidencia la siguiente información de temperatura:

- Temperatura máxima mensual: 30.4°C localizado en el mes de Enero.
- Temperatura mínima mensual: 15.7°C localizado en el mes de Septiembre.
- Temperatura promedio anual: 20.5°C

6.1.5. Estación Turbay

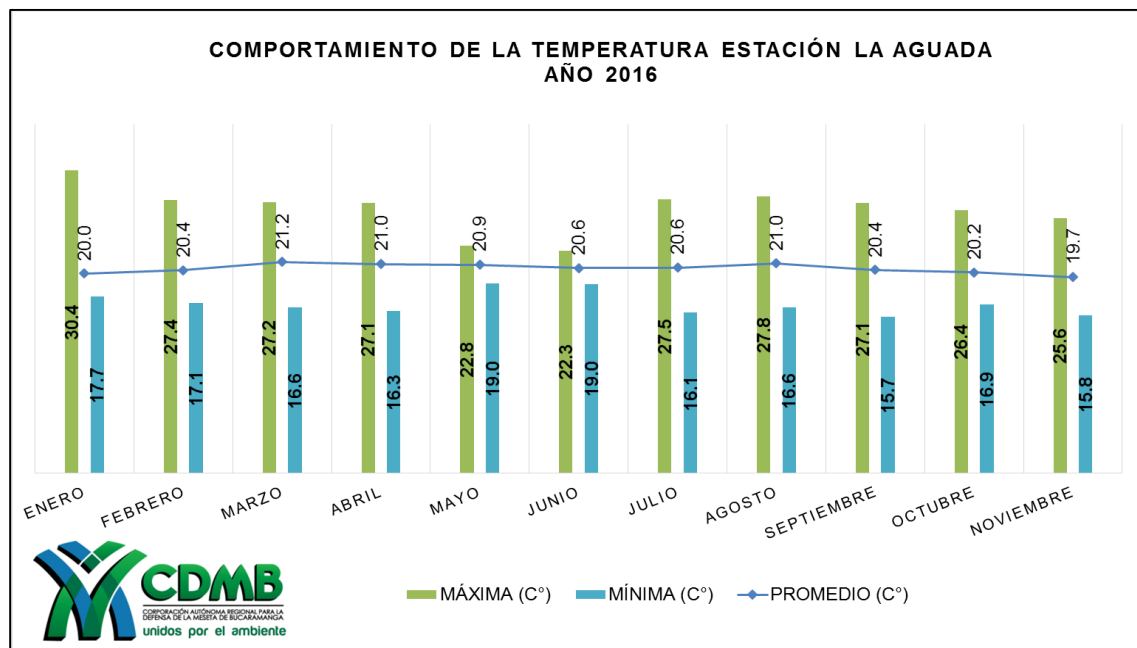
Se encuentra ubicada en la Vereda de San Isidro cercana al caserío de Turbay dentro del municipio de Surata; su altitud es de 2000 msnm. La estación Turbay tiene como finalidad realizar el monitoreo de la parte alta de la sub cuenca Cáchira del Sur y de la micro cuenca Romeritos, sobre la corriente del Rio Romeritos. A continuación se presenta el análisis de los gráficos de pluviosidad y temperatura.



Gráfico 9. Precipitación estación Turbay

En el Gráfico 9, se evidencia la siguiente información pluviométrica:

- Precipitación máxima mensual: 278 mm localizada en el mes de Noviembre.
- Precipitación mínima mensual: 1.5 mmm localizada en el mes de Marzo.
- Precipitación máxima en 24 horas: 54.2 mm localizada el 01 de Octubre.

La precipitación acumulada para los meses que se muestran en el gráfico 9 registró un valor de 882.4 mm.

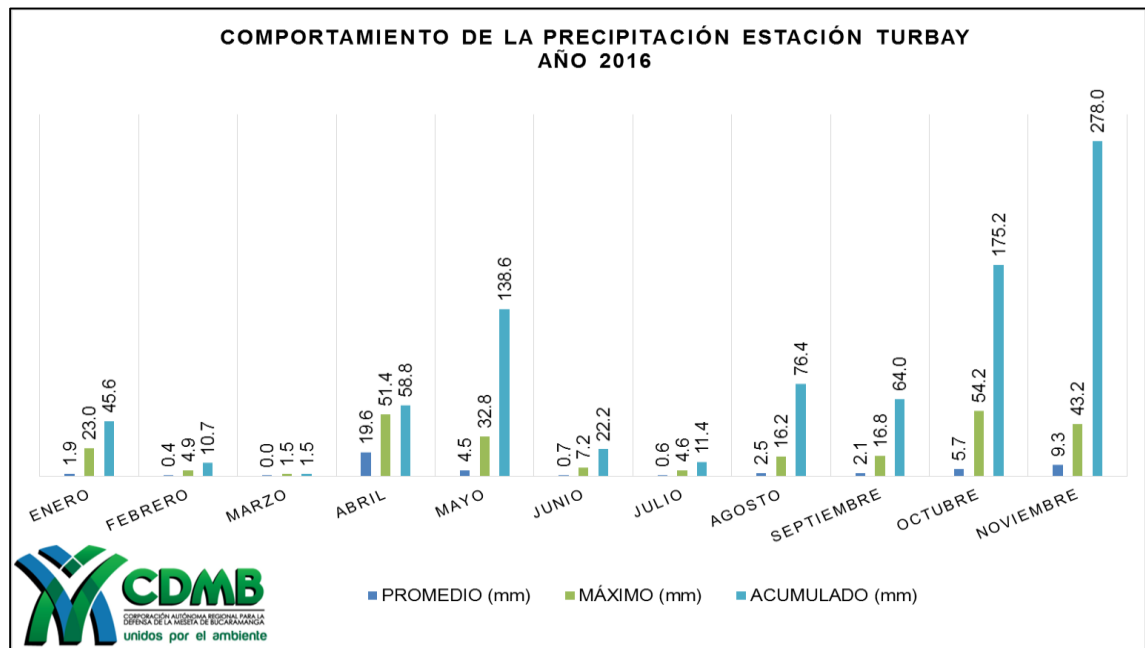

Gráfico 10. Temperatura estación Turbay

En el Gráfico 10, se evidencia la siguiente información de temperatura:

- Temperatura máxima mensual: 22.7°C localizado en el mes de Abril.
- Temperatura mínima mensual: 11.8°C localizado en el mes de Enero.
- Temperatura promedio anual: 15.87°C

6.2. MICROCUENCA RIONEGRO

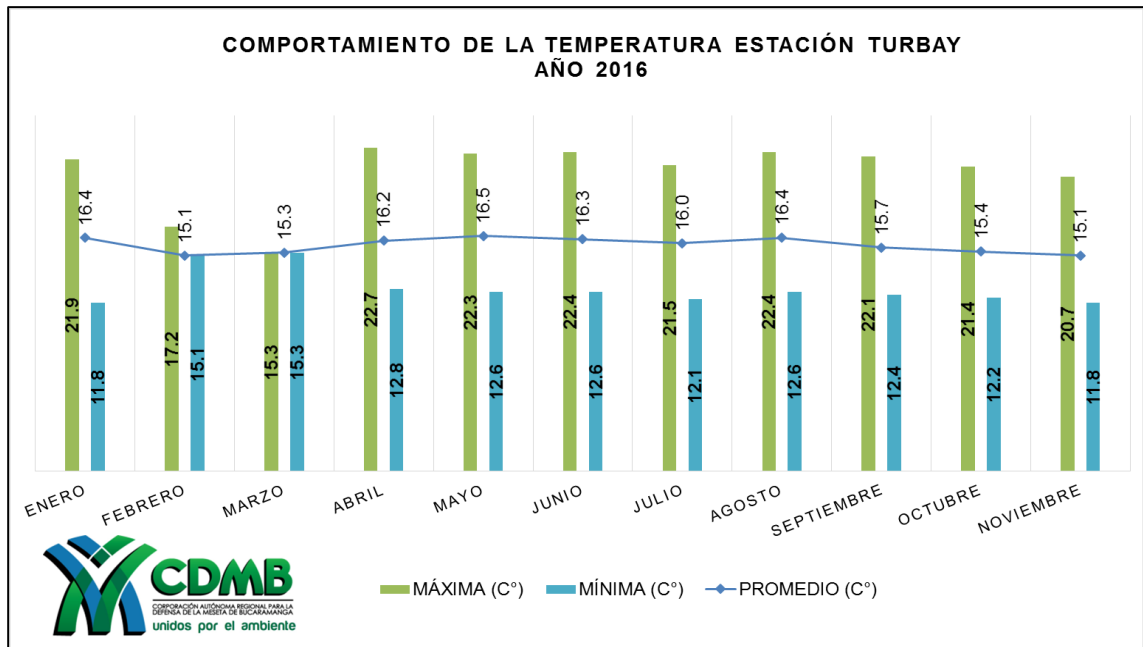
6.2.1. Estación El Cairo

La Estación El Cairo se encuentra a una altura 1059 msnm, hace parte de la microcuenca Rionegro y está ubicada la vereda el Cairo del municipio de Rionegro. A continuación se muestran los gráficos de precipitación y temperatura.



Gráfico 11. Precipitación estación El Cairo

En el Gráfico 11, se evidencia la siguiente información pluviométrica:

- Precipitación máxima mensual: 222 mm localizada en el mes de Noviembre.
- Precipitación mínima mensual: 0.8 mmm localizada en el mes de Marzo.
- Precipitación máxima en 24 horas: 61 mm localizada el 01 de Noviembre.

La precipitación acumulada para los meses que se muestran en el gráfico 11 registró un valor de 1054.2 mm.

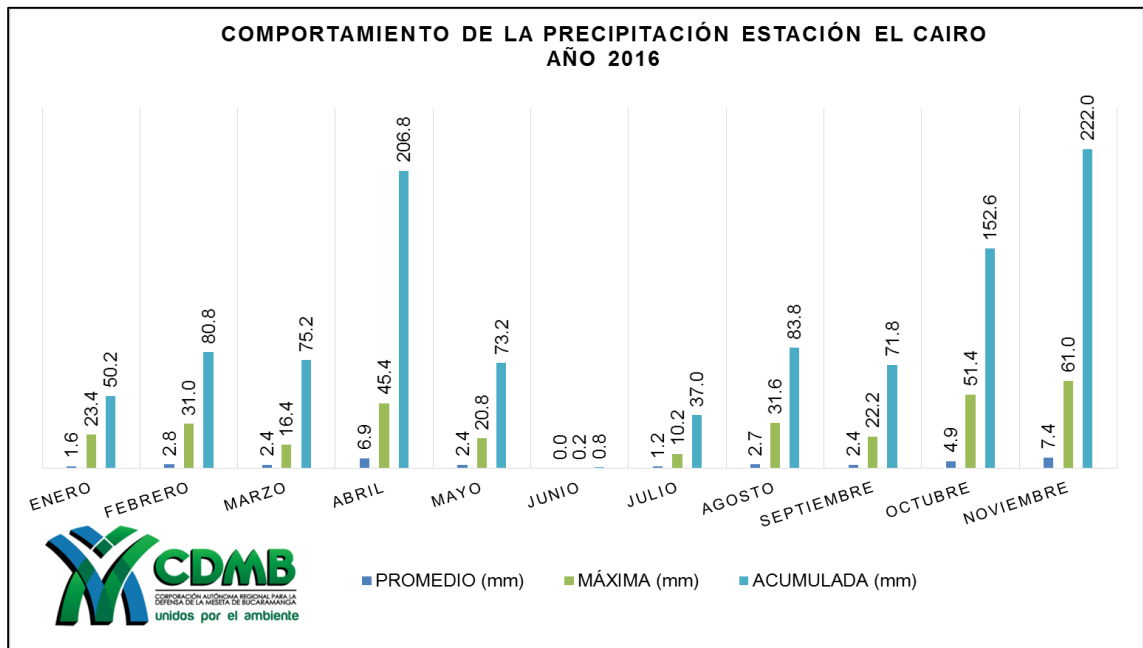

Gráfico 12. Temperatura estación El Cairo

En el Gráfico 12, se evidencia la siguiente información de temperatura:

- Temperatura máxima mensual: 31.8°C localizado en el mes de Julio.
- Temperatura mínima mensual: 17.5°C localizado en el mes de Noviembre.
- Temperatura promedio anual: 23.27°C

6.2.2. Estación Santa Cruz de la Colina

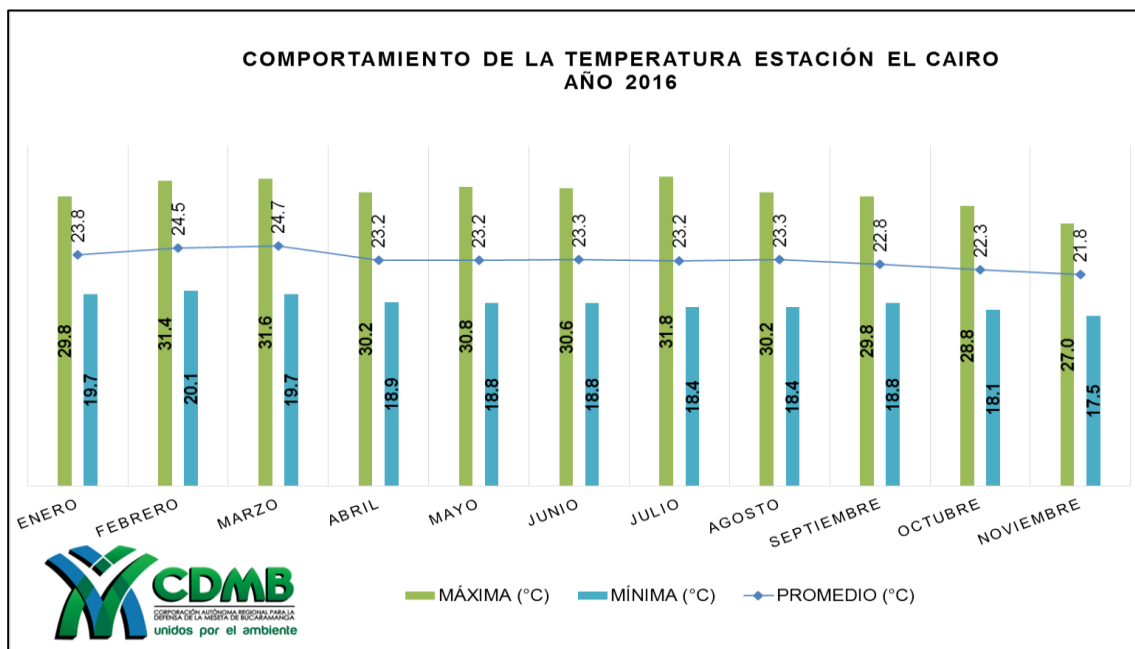
La estación de Santa Cruz de la Colina fue instalada hacia finales del mes de marzo del 2012. Se encuentra ubicada en el corregimiento Santa Cruz de la colina, del municipio de matanza, vereda la Plazuela. A continuación se muestran los gráficos de Pluviosidad y temperatura.



Gráfico 13. Precipitación estación Santa Cruz

En el Gráfico 13, se evidencia la siguiente información pluviométrica:

- Precipitación máxima mensual: 205 mm localizada en el mes de Noviembre.
- Precipitación mínima mensual: 0 mmm localizada en el mes de Junio.
- Precipitación máxima en 24 horas: 63.2 mm localizada el 01 de Octubre.

La precipitación acumulada para los meses que se muestran en el gráfico 13 registró un valor de 1066.4 mm.

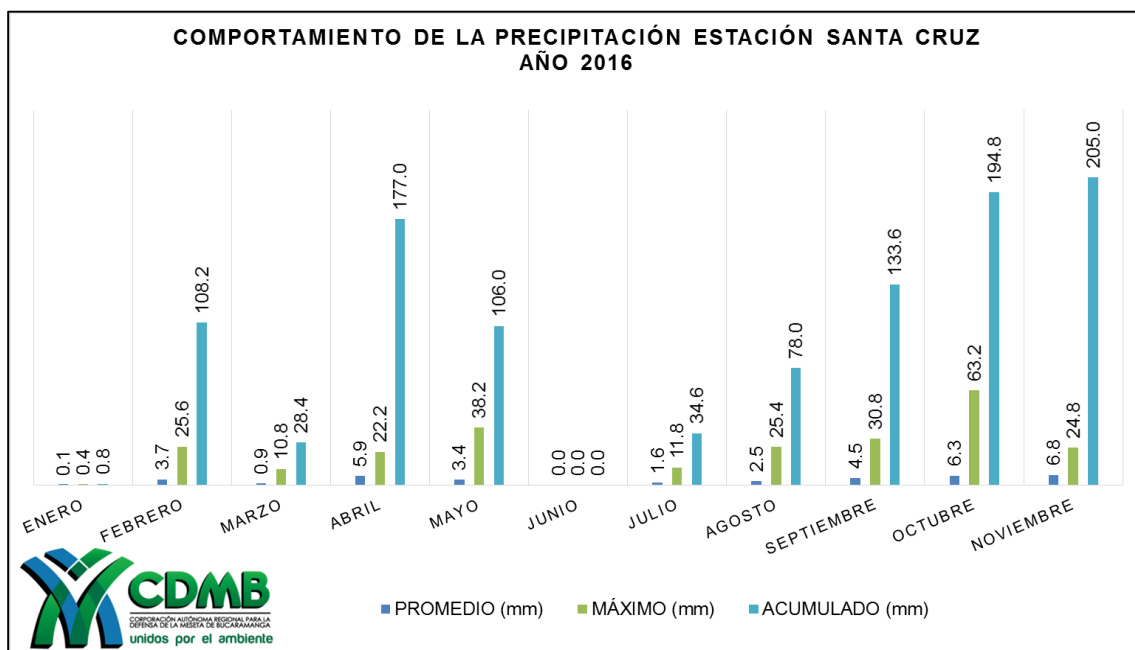

Gráfico 14. Temperatura estación Santa Cruz

En el Gráfico 14, se evidencia la siguiente información de temperatura:

- Temperatura máxima mensual: 28°C localizado en el mes de Marzo.
- Temperatura mínima mensual: 11.8°C localizado en el mes de Noviembre.
- Temperatura promedio anual: 19.8°C

6.3. MICROCUENCA RIO SALAMAGA

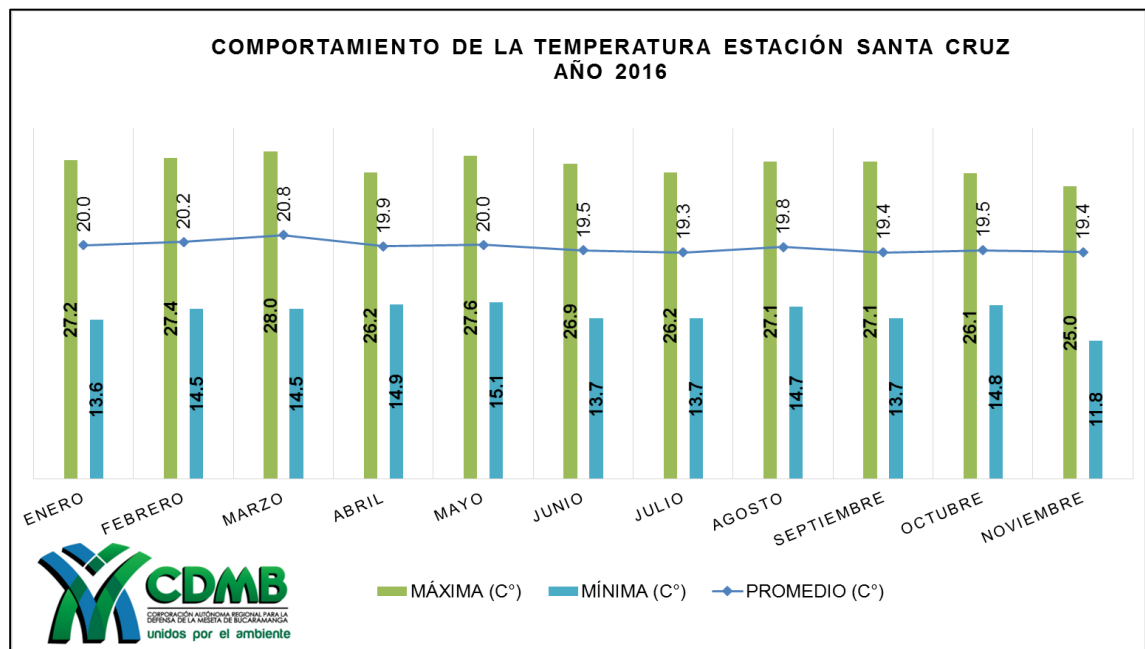
6.3.1. Estación El Diamante

La estación el diamante se encuentra a una altitud de 1054 m.s.n.m, está ubicada en la vereda el diamante del municipio de Rionegro. Esta estación aporta datos de la microcuenca Salamaga. A continuación se muestran los gráficos de pluviosidad y precipitación.



Gráfico 15. Precipitación estación El Diamante

En el Gráfico 15, se evidencia la siguiente información pluviométrica:

- Precipitación máxima mensual: 250.4 mm localizada en el mes de Octubre.
- Precipitación mínima mensual: 13 mmm localizada en el mes de Enero.
- Precipitación máxima en 24 horas: 103.2 mm localizada el 12 de Abril.

La precipitación acumulada para los meses que se muestran en el gráfico 15 registró un valor de 1066.6 mm.

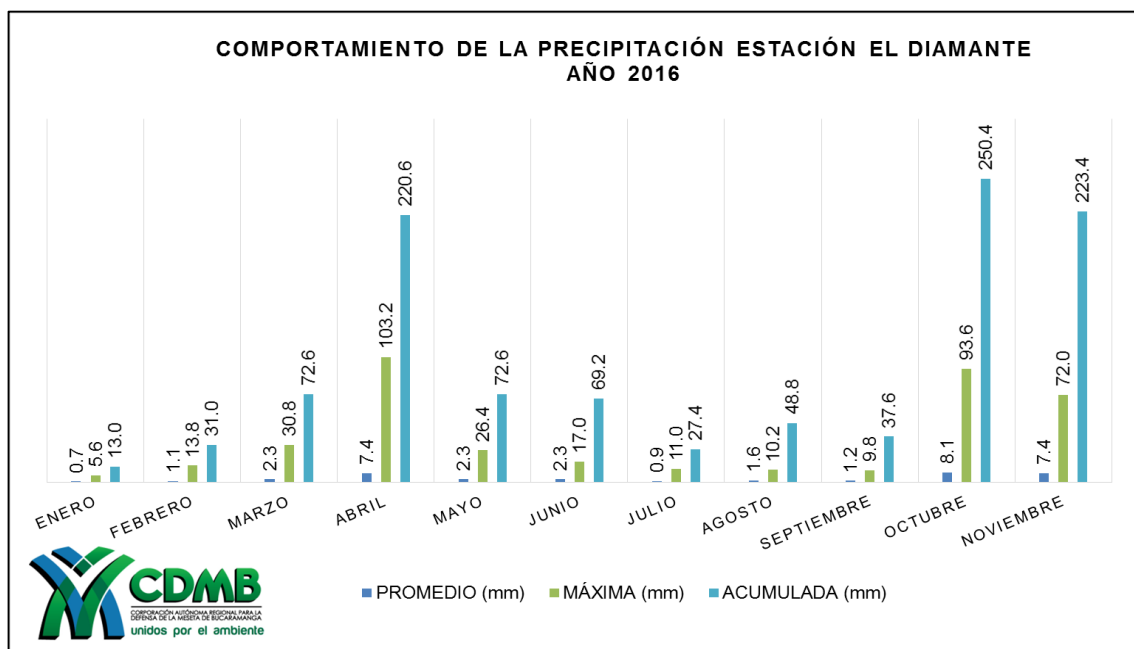

Gráfico 16. Temperatura estación El Diamante

En el Gráfico 16, se evidencia la siguiente información de temperatura:

- Temperatura máxima mensual: 29.2°C localizado en el mes de Marzo.
- Temperatura mínima mensual: 16.8°C localizado en el mes de Noviembre.
- Temperatura promedio anual: 22.68°C

6.4. MICROCUENCA RIO SURATA

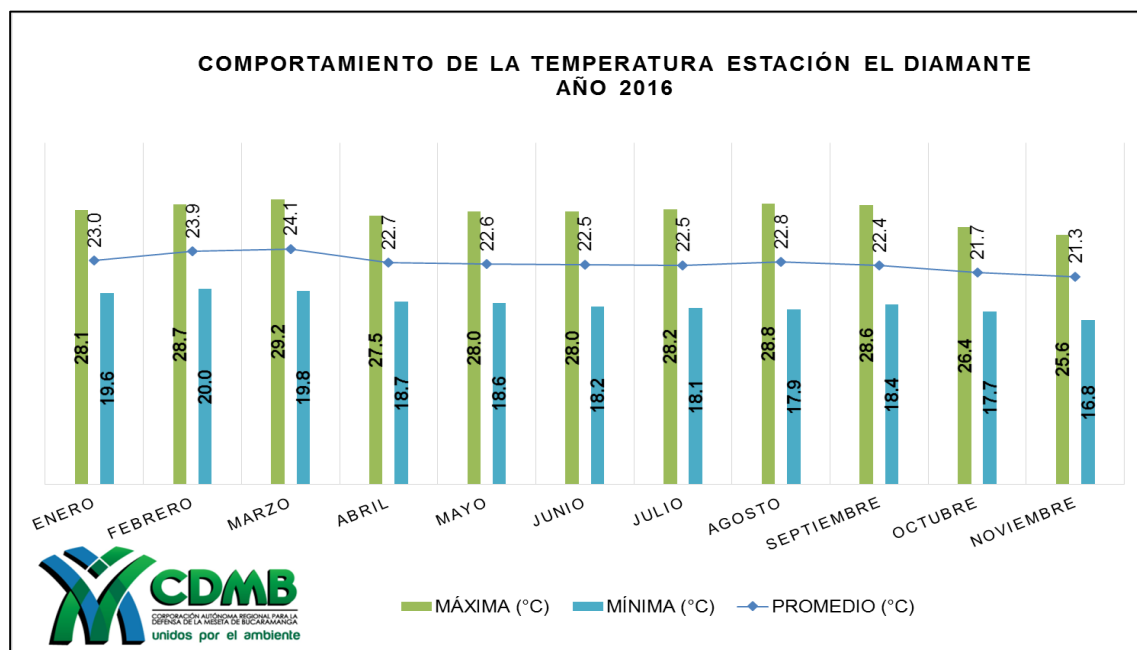
6.4.1. Estacion Lago Alto

Se encuentra ubicada en la Vereda Agua Blanca en la vía que comunica el casco urbano del municipio de Surata con el centro poblado de Cachiri. Esta estación se encuentra a una elevación de 2600 msnm y se encarga de realizar el monitoreo de la parte alta de la subcuenca Surata y de la micro cuenca Surata Alto, sobre la corriente del Rio Surata. A continuación se presentan los gráficos de pluviosidad y temperatura:



Gráfico 17. Precipitación estación Lago Alto

En el Gráfico 17, se evidencia la siguiente información pluviométrica:

- Precipitación máxima mensual: 425 mm localizada en el mes de Noviembre.
- Precipitación mínima mensual: 6.1 mmm localizada en el mes de Enero.
- Precipitación máxima en 24 horas: 58.4 mm localizada el 30 de Septiembre.

La precipitación acumulada para los meses que se muestran en el gráfico 17 registró un valor de 1626.56 mm.

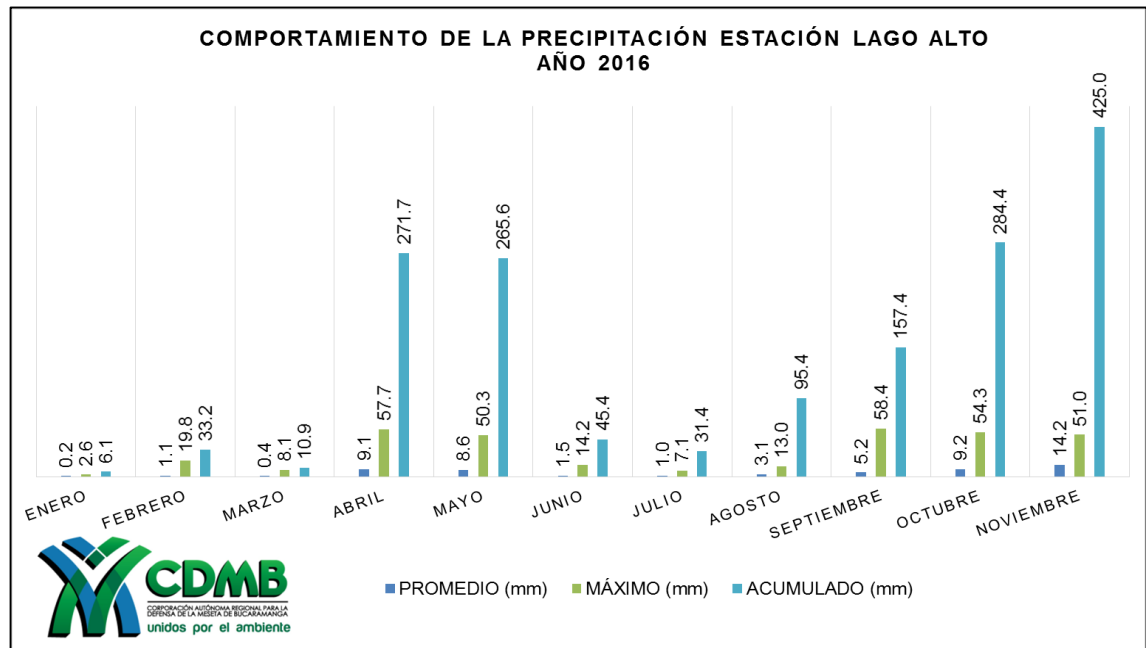

Gráfico 18. Temperatura estación Lago Alto

En el Gráfico 18, se evidencia la siguiente información de temperatura:

- Temperatura máxima mensual: 20.8°C localizado en el mes de Marzo.
- Temperatura mínima mensual: 8.4°C localizado en el mes de Noviembre.
- Temperatura promedio anual: 13.33°C

6.4.2. Estación El Roble

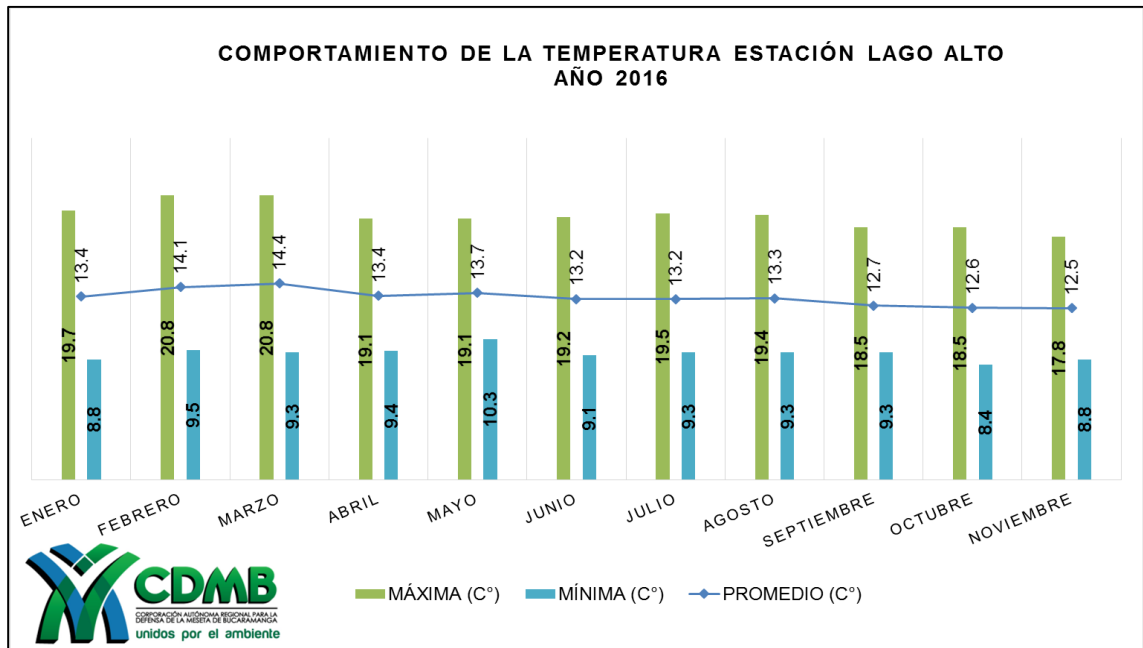
Sobre los 2270 m.s.n.m se encuentra esta estación, está ubicada en la vereda el roble del municipio de Charta. La estación está dentro de la micro cuenca del río surata, corriente río Charta. A continuación se muestran los gráficos de Pluviosidad y temperatura.



Gráfico 19. Precipitación estación El Roble

En el Gráfico 19, se evidencia la siguiente información pluviométrica:

- Precipitación máxima mensual: 224 mm localizado en el mes de Octubre.
- Precipitación mínima mensual: 0.8 mmm localizada en el mes de Enero.
- Precipitación máxima en 24 horas: 42.4 mm localizada el 23 de Abril.

La precipitación acumulada para los meses que se muestran en el gráfico 19 registró un valor de 1057.20 mm.

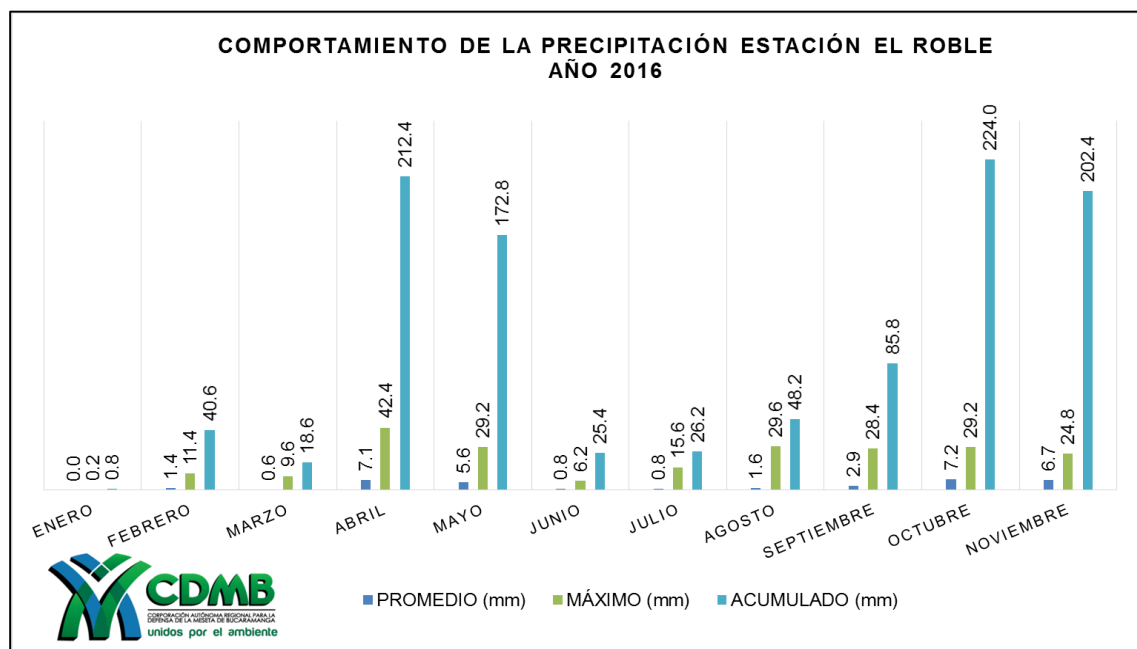

Gráfico 20. Temperatura estación El Roble

En el Gráfico 20, se evidencia la siguiente información de temperatura:

- Temperatura máxima mensual: 24.8°C localizado en el mes de Marzo.
- Temperatura mínima mensual: 11.3°C localizado en el mes de Enero.
- Temperatura promedio anual: 16.10°C

6.5. MICROCUENCA RIO LEBRIJA ALTO

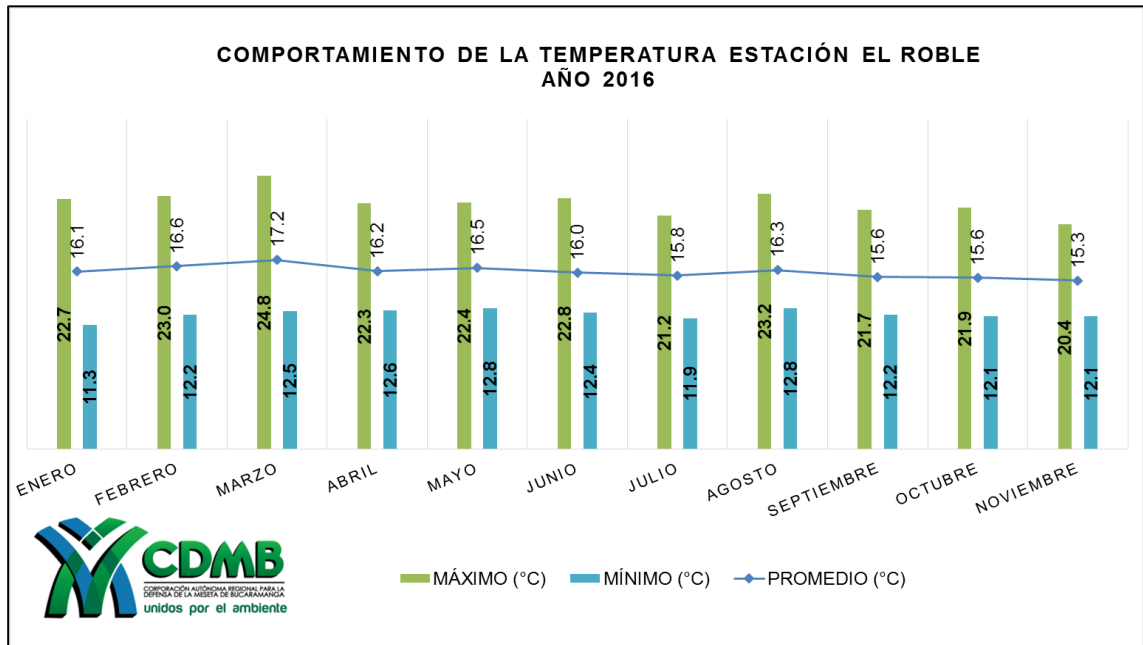
6.5.1. Estación El Humedal

La estación del Pantano fue instalada hacia el mes de enero del año 2011, se encuentra a una altura sobre el nivel del mar de 1290 metros, pertenece a la micro cuenca del río Lebrija Alto, corriente quebrada la angula. A continuación se muestran los gráficos de Pluviosidad y temperatura.



Gráfico 21. Precipitación estación El Pantano

En el Gráfico 21, se evidencia la siguiente información pluviométrica:

- Precipitación máxima mensual: 123.2 mm localizado en el mes de Abril.
- Precipitación mínima mensual: 25.4 mm localizada en el mes de Septiembre.
- Precipitación máxima en 24 horas: 44.6 mm localizada el 01 de Octubre.

La precipitación acumulada para los meses que se muestran en el gráfico 21 registró un valor de 739.6 mm.

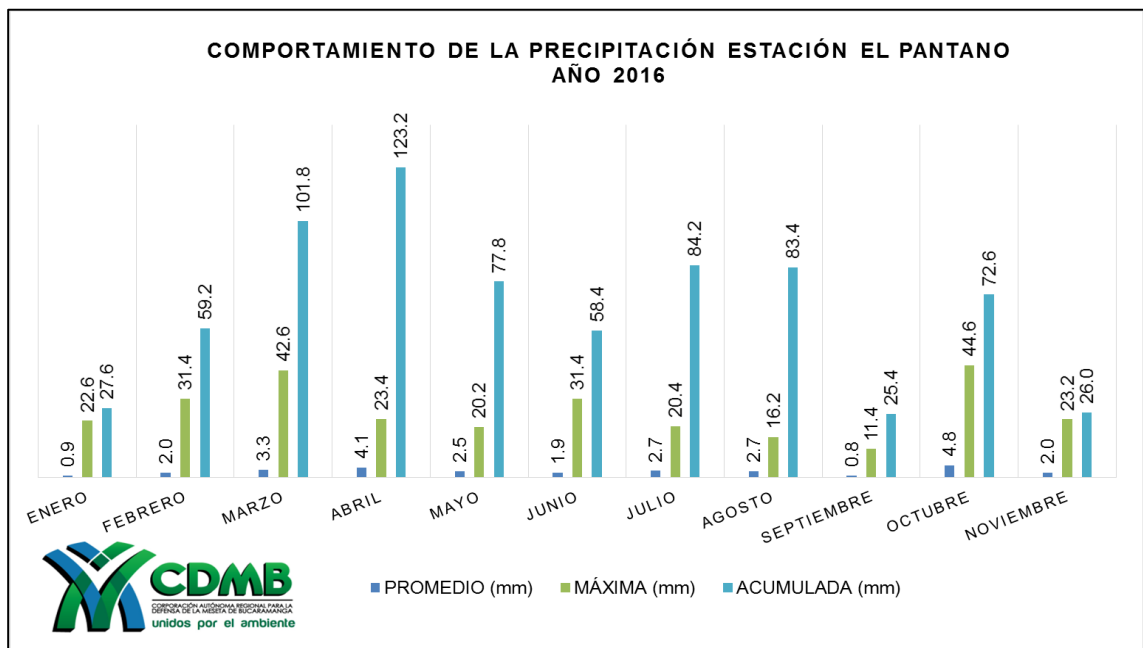

Gráfico 22. Temperatura estación El Pantano

En el Gráfico 22, se evidencia la siguiente información de temperatura:

- Temperatura máxima mensual: 30.7°C localizado en el mes de Marzo.
- Temperatura mínima mensual: 16.6°C localizado en el mes de Julio.
- Temperatura promedio anual: 21.78°C

6.5.2. Estación El Aburrido

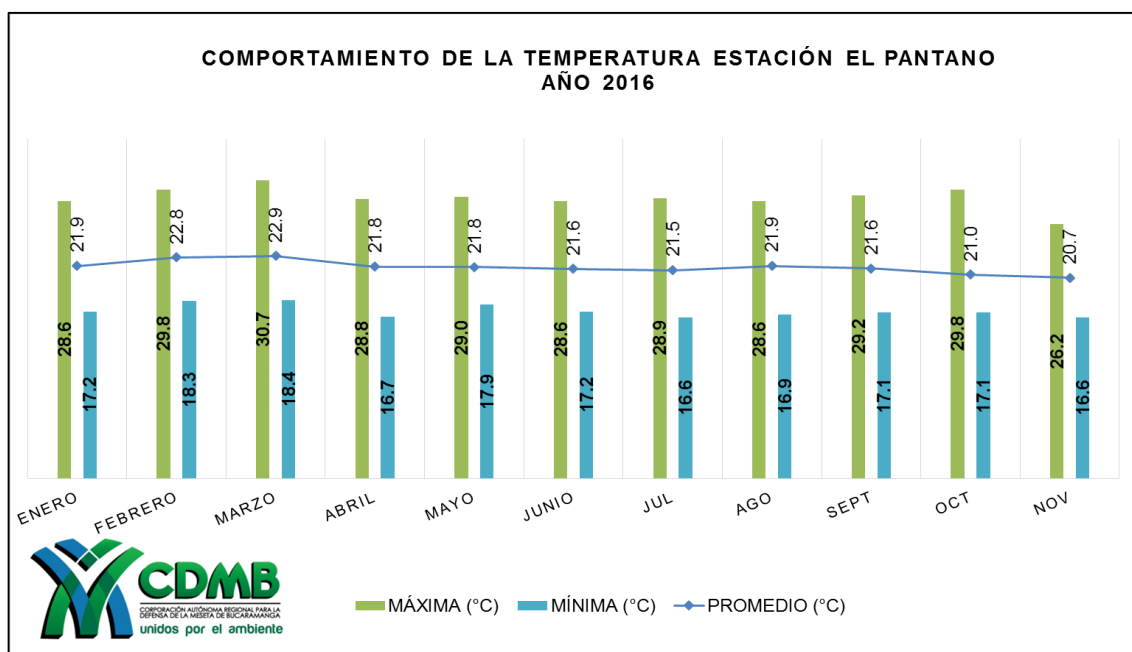
La estación el aburrido se encuentra ubicada en la finca la Pastora de propiedad de la CDMB, vereda el aburrido en el municipio de Bucaramanga, pertenece a la micro cuenca río Lebrija Alto, la altura sobre el nivel del mar para este punto es de 1548 metros. A continuación se muestran los gráficos de pluviosidad y precipitación.



Gráfico 23. Precipitación estación El Aburrido

En el Gráfico 23, se evidencia la siguiente información pluviométrica:

- Precipitación máxima mensual: 351.2 mm localizado en el mes de Octubre.
- Precipitación mínima mensual: 0 mmm localizada en el mes de Marzo.
- Precipitación máxima en 24 horas: 107.4 mm localizada el 28 de Octubre.

La precipitación acumulada para los meses que se muestran en el gráfico 23 registró un valor de 1004.6 mm.

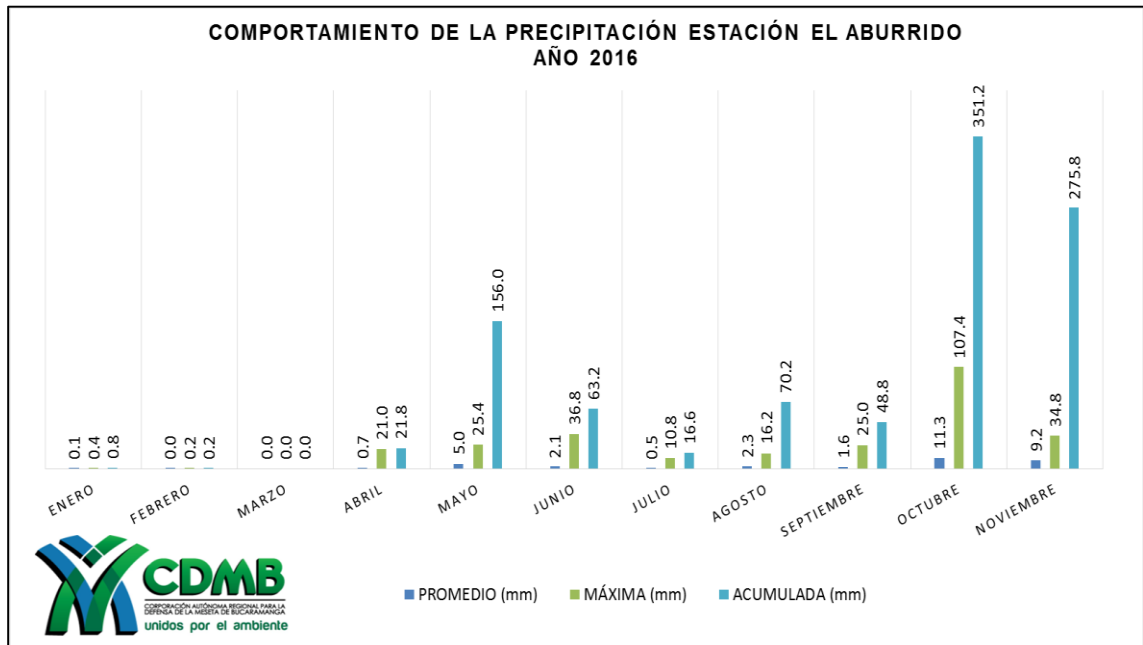

Gráfico 24. Temperatura estación El Aburrido

En el Gráfico 24, se evidencia la siguiente información de temperatura:

- Temperatura máxima mensual: 27.8°C localizado en el mes de Agosto.
- Temperatura mínima mensual: 15.3°C localizado en el mes de Noviembre.
- Temperatura promedio anual: 20.52°C

6.6. MICROCUENCA RIO DE ORO

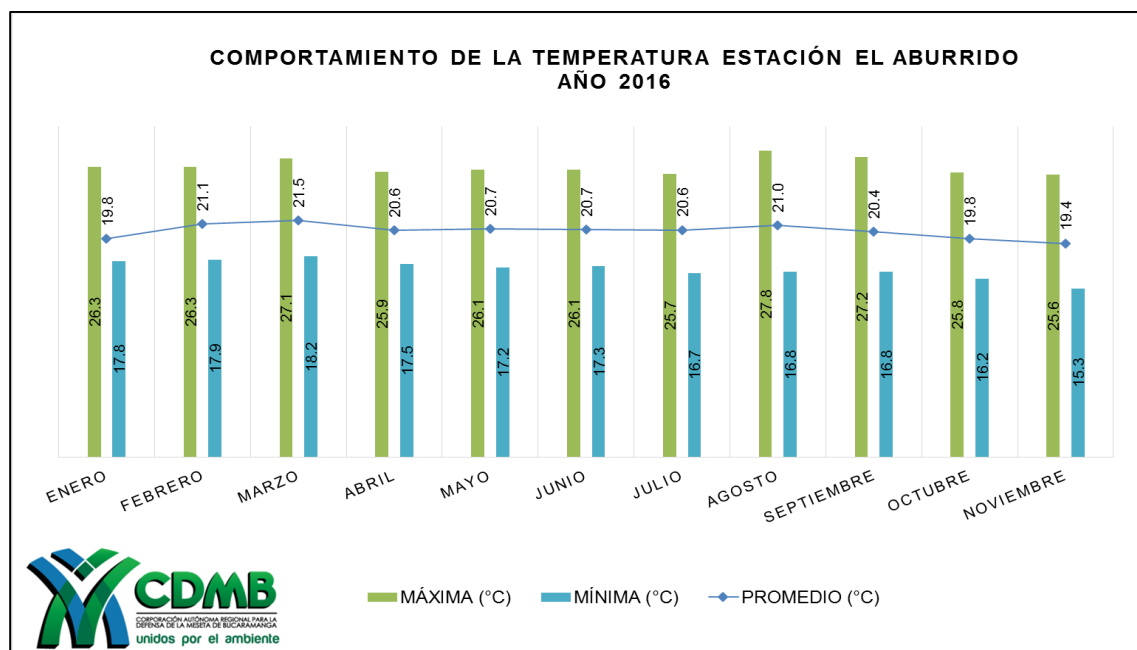
6.6.1. Estación La Judia

Se encuentra ubicada en la vereda Casiano alto del municipio de Floridablanca, su altura sobre el nivel del mar es de 2165 metros; la estación se encuentra en la micro cuenca del rio de oro, cerca de la corriente rio lato. A continuación se muestran los gráficos de Pluviosidad y Temperatura.



Gráfico 25. Precipitación estación La Judia

En el Gráfico 25, se evidencia la siguiente información pluviométrica:

- Precipitación máxima mensual: 199 mm localizado en el mes de Abril.
- Precipitación mínima mensual: 5.4 mmm localizada en el mes de Enero.
- Precipitación máxima en 24 horas: 81.6 mm localizada el 12 de Abril.

La precipitación acumulada para los meses que se muestran en el gráfico 25 registró un valor de 1217.6 mm.

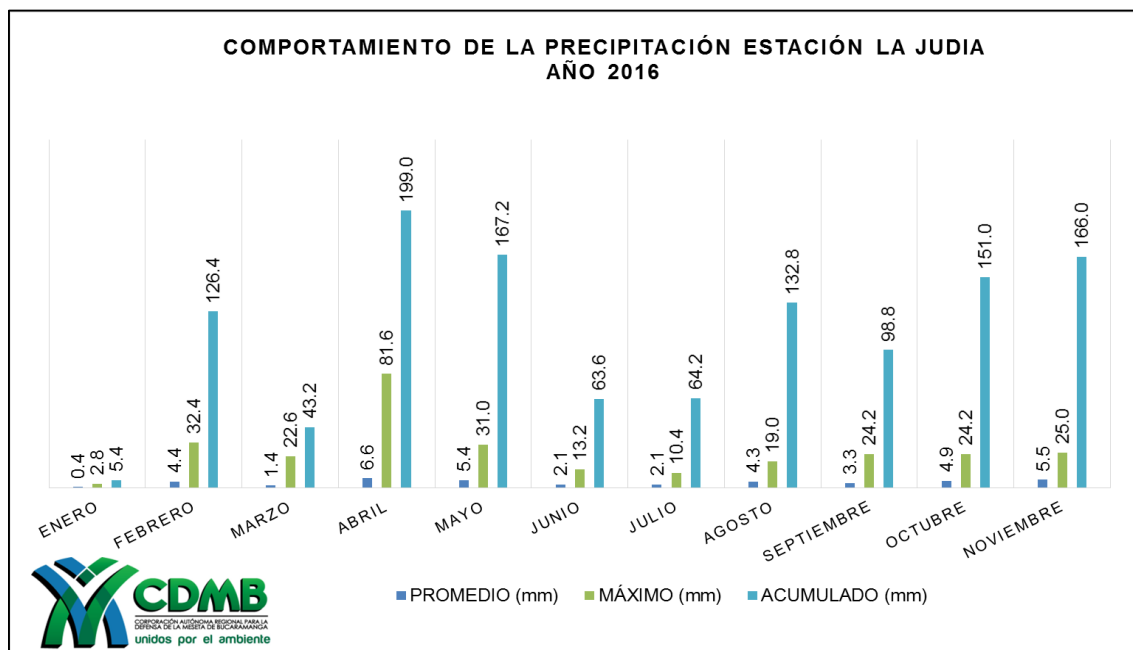

Gráfico 26. Temperatura estación La Judía

En el Gráfico 26, se evidencia la siguiente información de temperatura:

- Temperatura máxima mensual: 24.9°C localizado en el mes de Marzo.
- Temperatura mínima mensual: 12.2°C localizado en el mes de Noviembre.
- Temperatura promedio anual: 16.5°C

6.6.2. Estación Acapulco

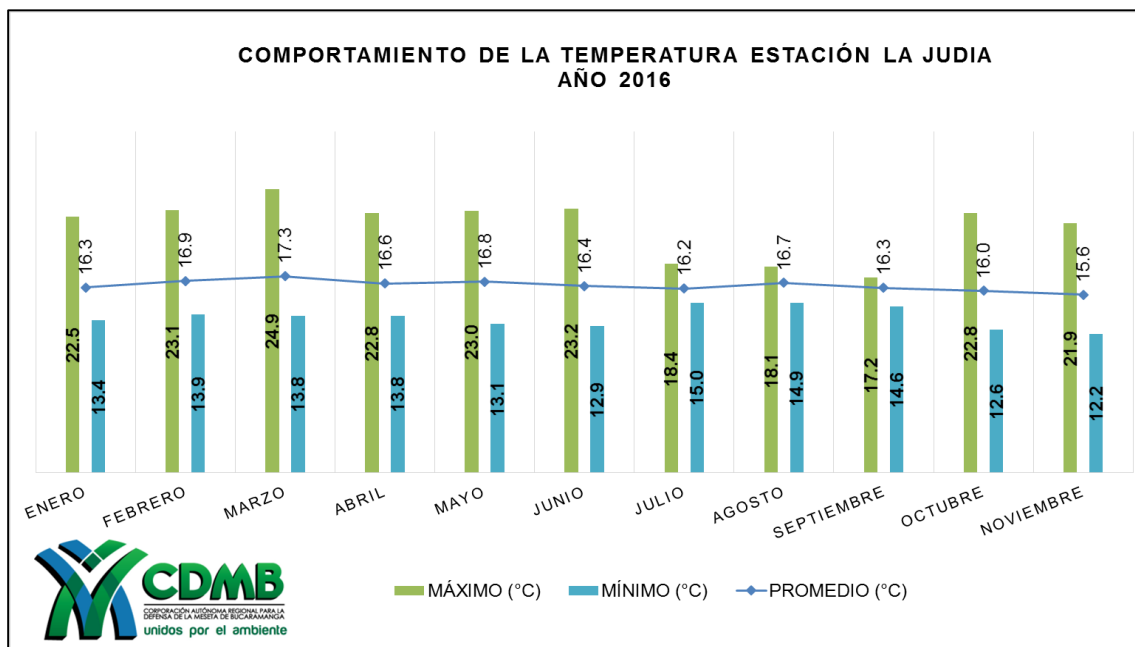
La estación Acapulco se encuentra ubicada en el centro poblado de Acapulco del municipio de Girón, en el microcuena Rio de Oro; la altitud a la que se encuentra sobre el nivel del mar es de 1000 metros, fue instalada a finales de agosto del año 2013. A continuación se muestra el análisis de las gráficas de precipitación y temperatura.



Gráfico 27. Precipitación estación Acapulco

En el Gráfico 27, se evidencia la siguiente información pluviométrica:

- Precipitación máxima mensual: 128.6 mm localizado en el mes de Marzo.
- Precipitación mínima mensual: 0 mmm localizada en el mes de Julio.
- Precipitación máxima en 24 horas: 37 mm localizada el 23 de Agosto.

La precipitación acumulada para los meses que se muestran en el gráfico 27 registró un valor de 686.6 mm.

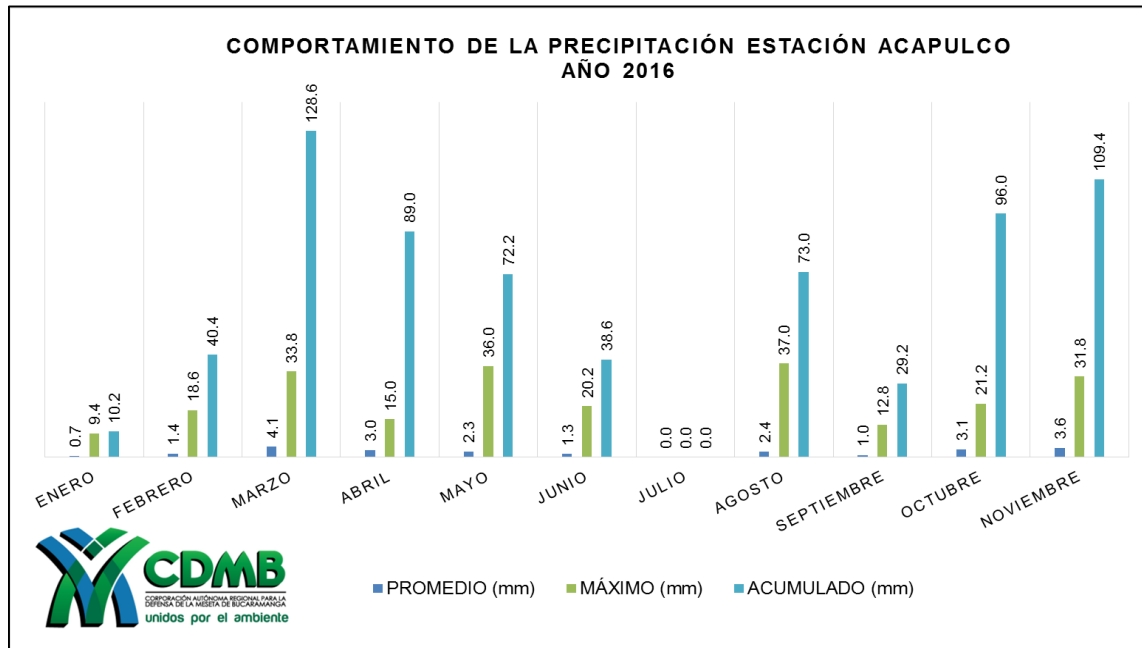

Gráfico 28. Temperatura estación Acapulco

En el Gráfico 28, se evidencia la siguiente información de temperatura:

- Temperatura máxima mensual: 33.4°C localizado en el mes de Febrero.
- Temperatura mínima mensual: 17.3°C localizado en el mes de Noviembre.
- Temperatura promedio anual: 24.1°C

6.6.3. Estación El Rasgón

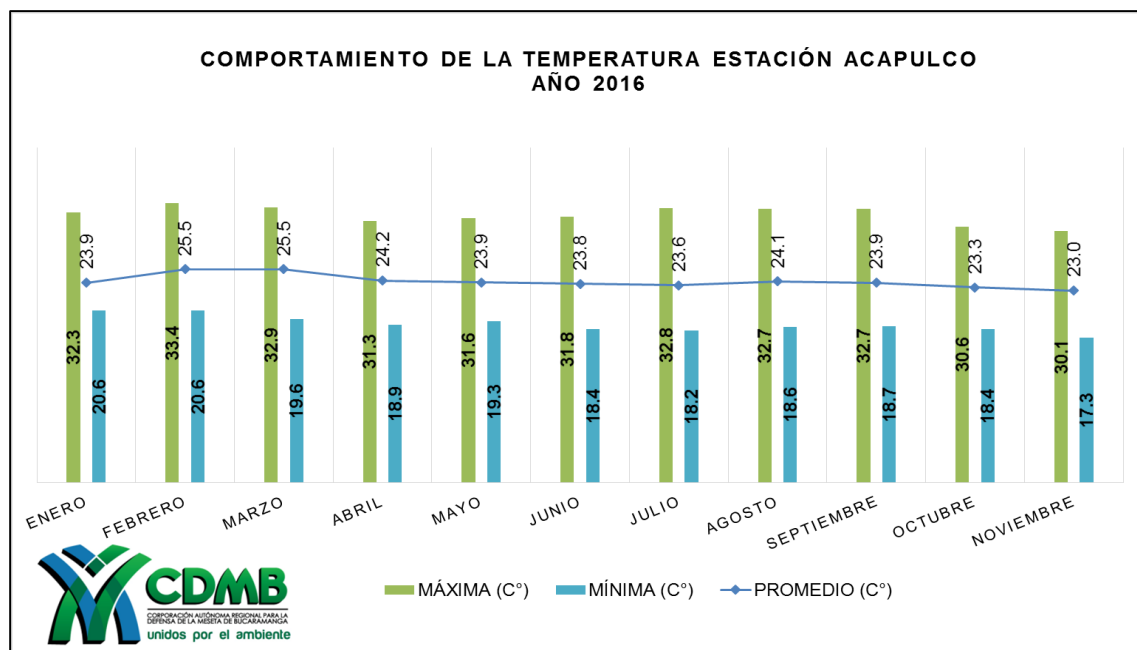
La estación el rasgón se encuentra ubicada en la vereda cristales del municipio de Piedecuesta, a una altitud de 2148 m.s.n.m; fue instalada a finales del mes de septiembre de 2013 y está dentro de la micro cuenca Rio de Oro. A continuación se muestran los gráficos de pluviosidad y temperatura.



Gráfico 29. Precipitación estación El Rasgón

La estación El Rasgón presentó pérdida de la información meteorológica en los meses de Febrero, Marzo, Agosto y Septiembre debido a fallas por suministro de energía eléctrica en la estación base.

En el Gráfico 29, se evidencia la siguiente información pluviométrica:

- Precipitación máxima mensual: 179.2 mm localizado en el mes de Mayo.
- Precipitación mínima mensual: 8.6 mmm localizada en el mes de Enero.
- Precipitación máxima en 24 horas: 50.2 mm localizada el 25 de Octubre.

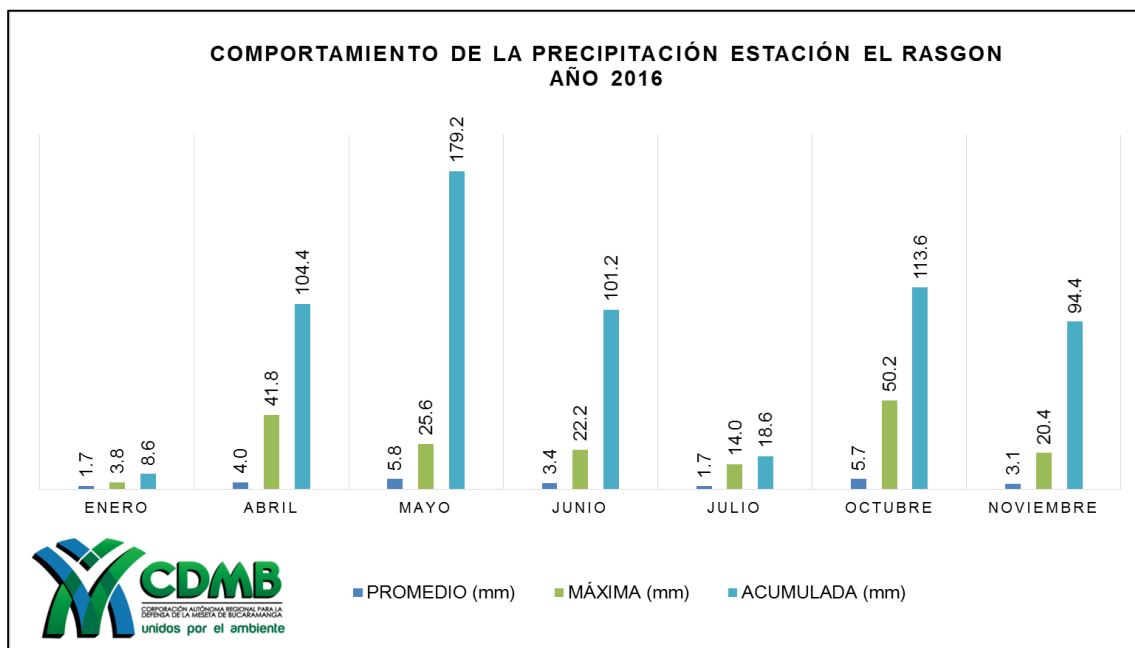
La precipitación acumulada para los meses que se muestran en el gráfico 29 registró un valor de 620 mm.



Gráfico 30. Temperatura estación El Rasgón

En el Gráfico 30, se evidencia la siguiente información de temperatura:

- Temperatura máxima mensual: 23.2°C localizado en el mes de Mayo.
- Temperatura mínima mensual: 8.6°C localizado en el mes de Noviembre.
- Temperatura promedio anual: 15.9°C

6.6.4. Estación Club Campestre

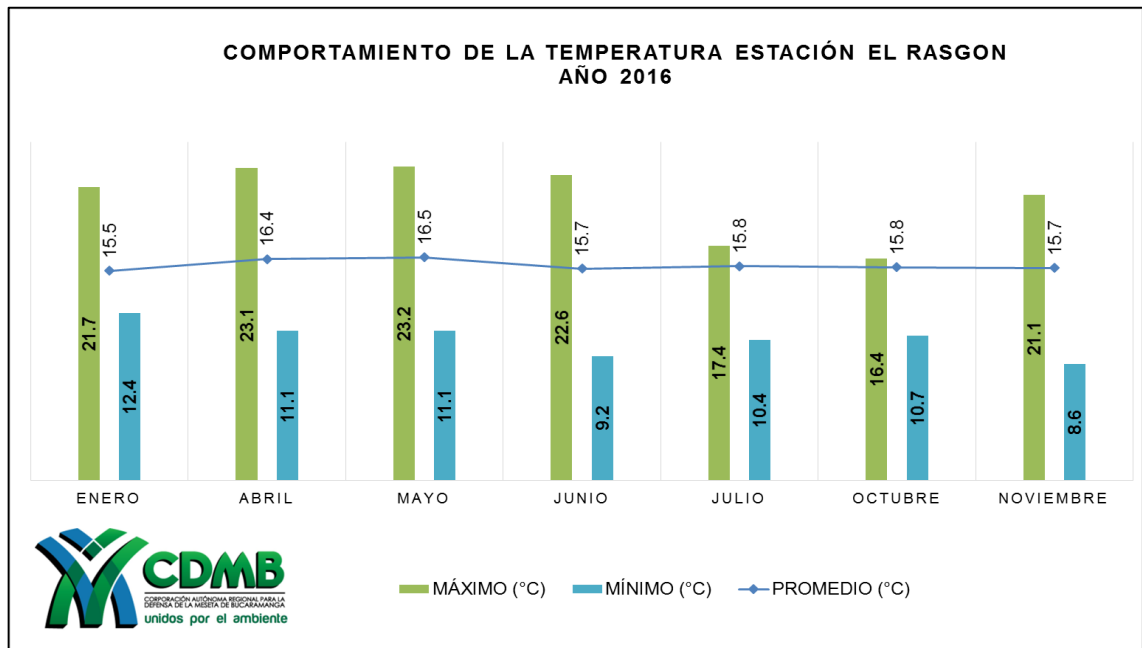
La estación club campestre se encuentra localizada en el municipio de Floridablanca, más exactamente en el Club Campestre, su altitud sobre el nivel del mar es 940 metros. La estación monitorea la microcuenca del río de oro. A continuación se muestran los gráficos de precipitación y temperatura.



Gráfico 31. Precipitación estación Club Campestre

Debido a fallas en el funcionamiento del sensor de precipitación en la estación Club Campestre, no reportó información pluviométrica para el mes de Abril.

En el Gráfico 31, se evidencia la siguiente información pluviométrica:

- Precipitación máxima mensual: 95.2 mm localizado en el mes de Marzo.
- Precipitación mínima mensual: 0 mmm localizada en el mes de Octubre.
- Precipitación máxima en 24 horas: 39.6 mm localizada el 31 de Mayo.

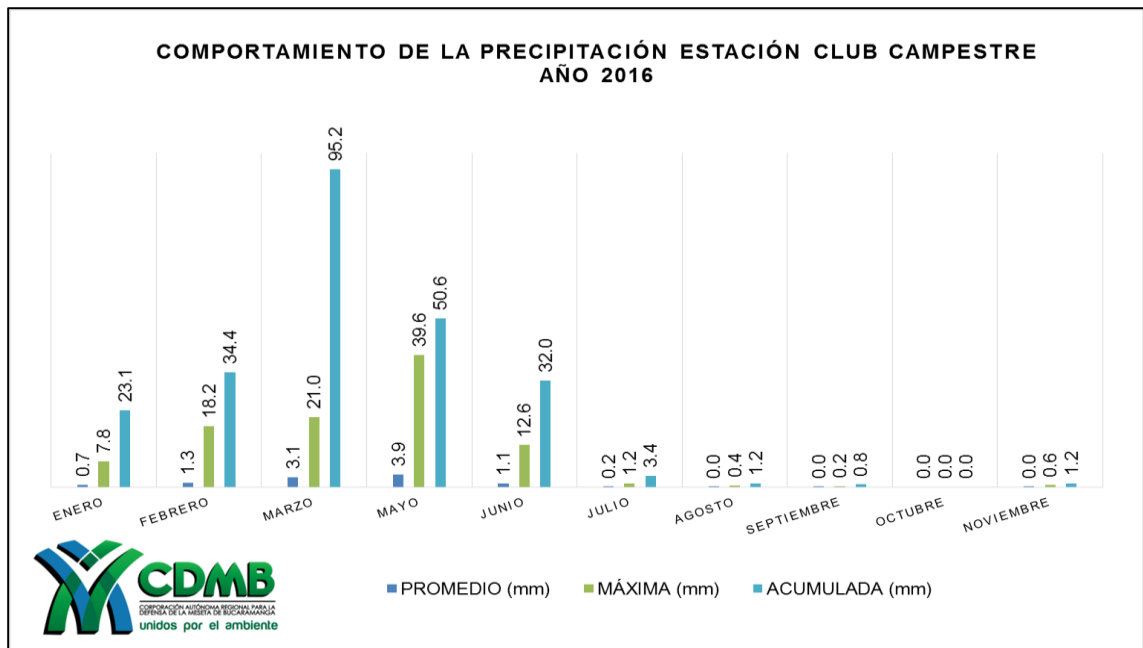
La precipitación acumulada para los meses que se muestran en el gráfico 31 registró un valor de 241.9 mm.



Gráfico 32. Temperatura estación Club Campestre

En el Gráfico 32, se evidencia la siguiente información de temperatura:

- Temperatura máxima mensual: 26.7°C localizado en el mes de Febrero.
- Temperatura mínima mensual: 18.6 °C localizado en el mes de Julio.
- Temperatura promedio anual: 24.58°C

6.6.5. Estación Florida

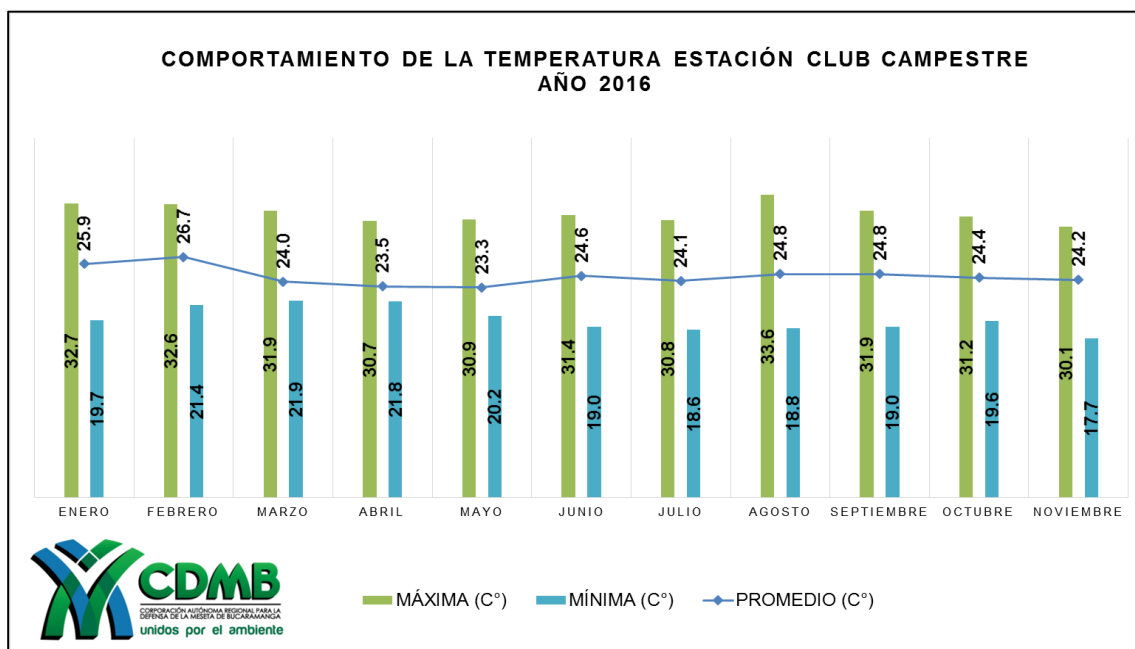
La estación Florida se encuentra localizada en el municipio de Floridablanca, más exactamente en Telebucaramanga, su altitud sobre el nivel del mar es 861 metros. Es una estación integrada a la red de calidad del aire y está dentro de la micro cuenca río de oro. A continuación se muestran los gráficos de precipitación y temperatura.



Gráfico 33. Precipitación estación Florida

Debido a fallas en el funcionamiento del sensor de precipitación en la estación Florida, no se reportó información pluviométrica para el mes de Abril.

En el Gráfico 33, se evidencia la siguiente información pluviométrica:

- Precipitación máxima mensual: 604.4 mm localizado en el mes de Noviembre.
- Precipitación mínima mensual: 10.8 mmm localizada en el mes de Septiembre.
- Precipitación máxima en 24 horas: 517 mm localizada el 03 de Noviembre.

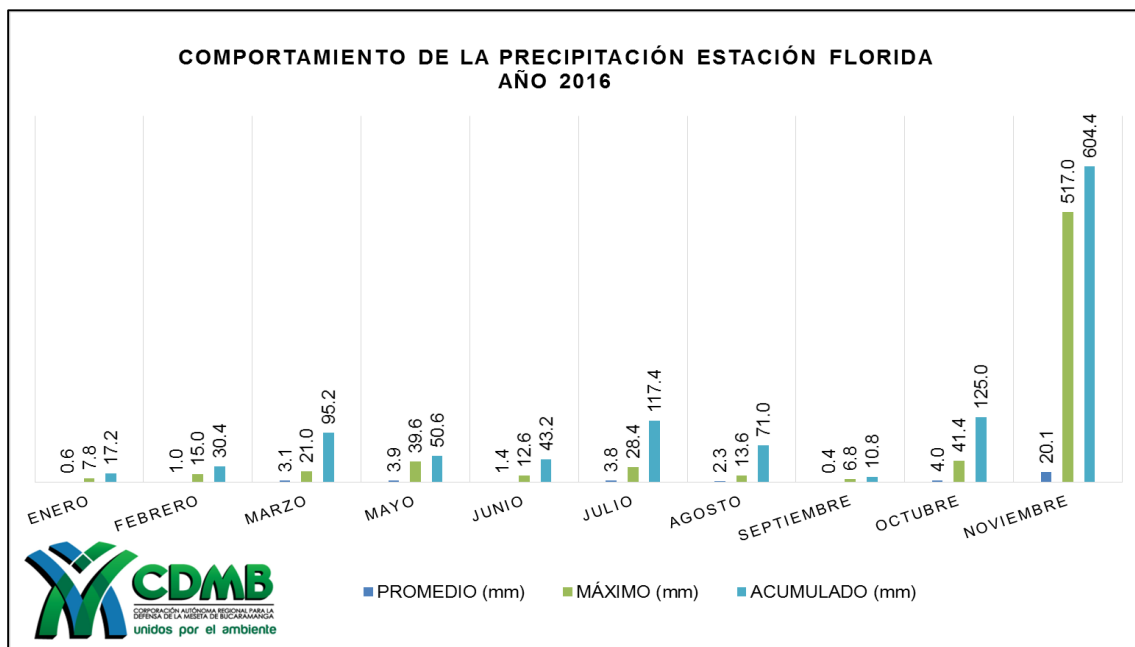
La precipitación acumulada para los meses que se muestran en el gráfico 33 registró un valor de 1167.6 mm.



Gráfico 34. Temperatura estación Florida

En el Gráfico 34, se evidencia la siguiente información de temperatura:

- Temperatura máxima mensual: 33.8°C localizado en el mes de Marzo.
- Temperatura mínima mensual: 17.6 °C localizado en el mes de Noviembre.
- Temperatura promedio anual: 24.2°C

6.6.6. Estación Ciudadela

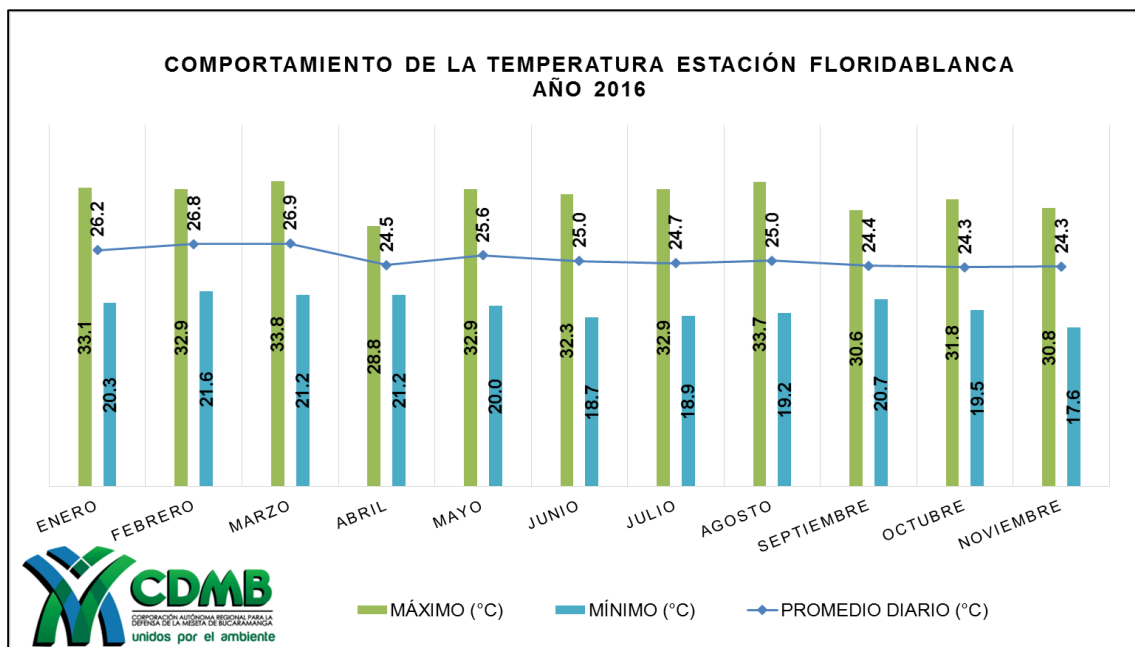
Se encuentra ubicada en la calle de los estudiantes, en la ciudadela real de minas del municipio de Bucaramanga. La altitud de este punto sobre el nivel del mar es de 938 metros y está dentro de la microcuenca río de oro. A continuación se muestran los gráficos de precipitación y temperatura.



Gráfico 35. Precipitación estación Ciudadela

En el Gráfico 35, se evidencia la siguiente información pluviométrica:

- Precipitación máxima mensual: 158.7 mm localizado en el mes de Julio.
- Precipitación mínima mensual: 30.2 mmm localizada en el mes de Enero.
- Precipitación máxima en 24 horas: 48 mm localizada el 08 de Marzo.

La precipitación acumulada para los meses que se muestran en el gráfico 35 registró un valor de 1012.84 mm.

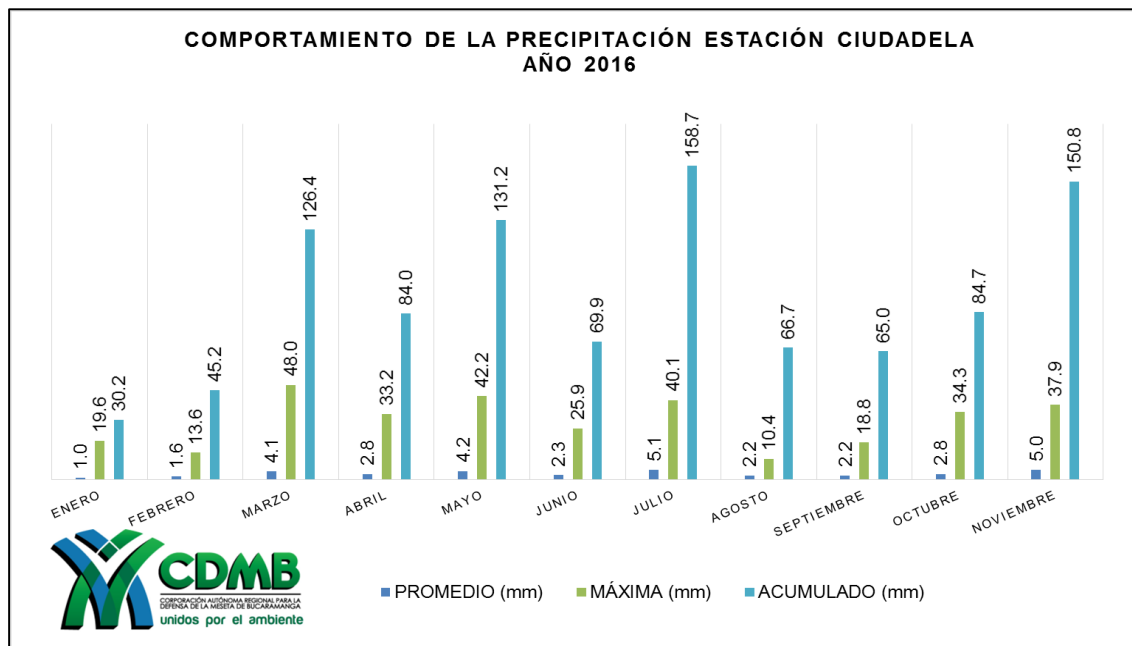

Gráfico 36. Temperatura estación Ciudadela

En el Gráfico 36, se evidencia la siguiente información de temperatura:

- Temperatura máxima mensual: 32.9°C localizado en el mes de Marzo.
- Temperatura mínima mensual: 18.9 °C localizado en el mes de Noviembre.
- Temperatura promedio anual: 24.68°C.

7. CONSOLIDADO DE PRECIPITACIÓN Y TEMPERATURA

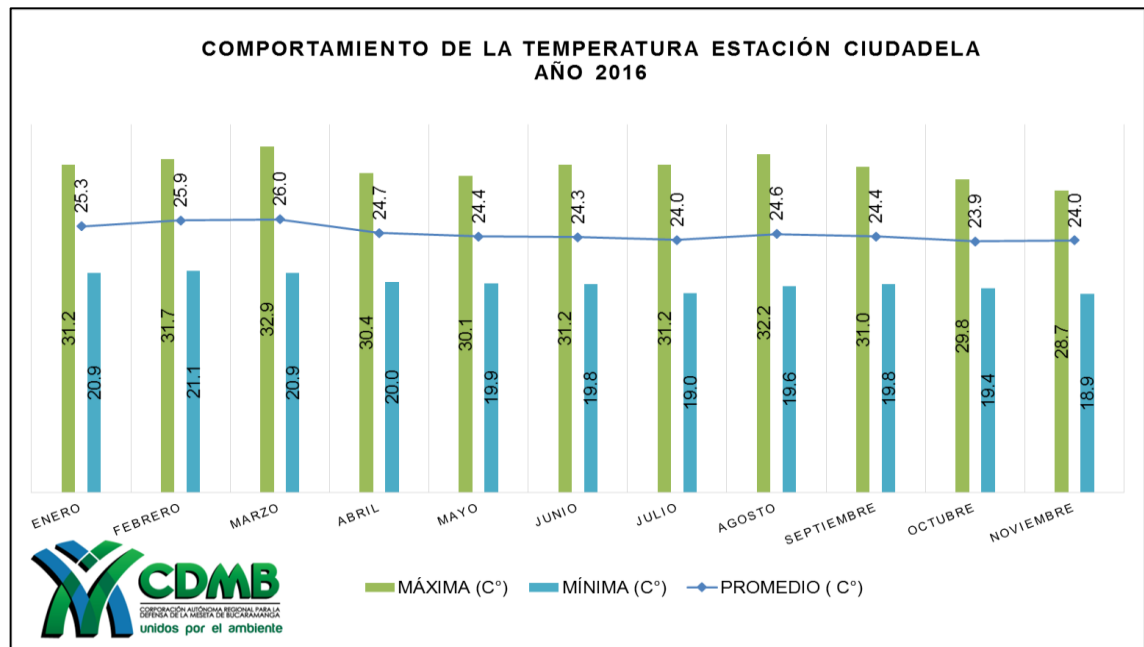
Se realiza el análisis consolidado de la precipitación y de temperatura para las 18 estaciones meteorológicas automáticas, teniéndose como objetivo, observar la precipitación acumulada para el año 2016, y definir cuales han sido las zonas que han presentado una mayor pluviosidad en el semestre, Así mismo, observar el comportamiento de la temperatura promedio registrado en las estaciones durante el periodo en estudio.

En los gráficos 37 y 38, se muestra el consolidado de la precipitación registrada en el año 2016 y de temperatura promedio durante el año 2016.



Gráfico 37. Precipitación registrada año 2016, estaciones meteorológicas.

En el Gráfico 37, se observa la precipitación acumulada en el año 2016 de las estaciones climatológica automática que dispone la CDMB. Las estaciones que registran la mayor pluviosidad son Betania, Lago Alto, La Judia y Floridablanca con registros de 1867.2, 1626.6, 1217.6 y 1167.6 mm respectivamente. La

precipitación acumulada más baja se presentó en la estación Sena-aguascaliente con un valor de 504 mm, lo anterior se debe a fallas técnicas en la estación, la cual no permitió recopilar información pluviométrica durante los últimos meses. En general la pluviosidad registrada por las estaciones climatológicas reportan una precipitación acumulada entre 620 y 1900 mm.

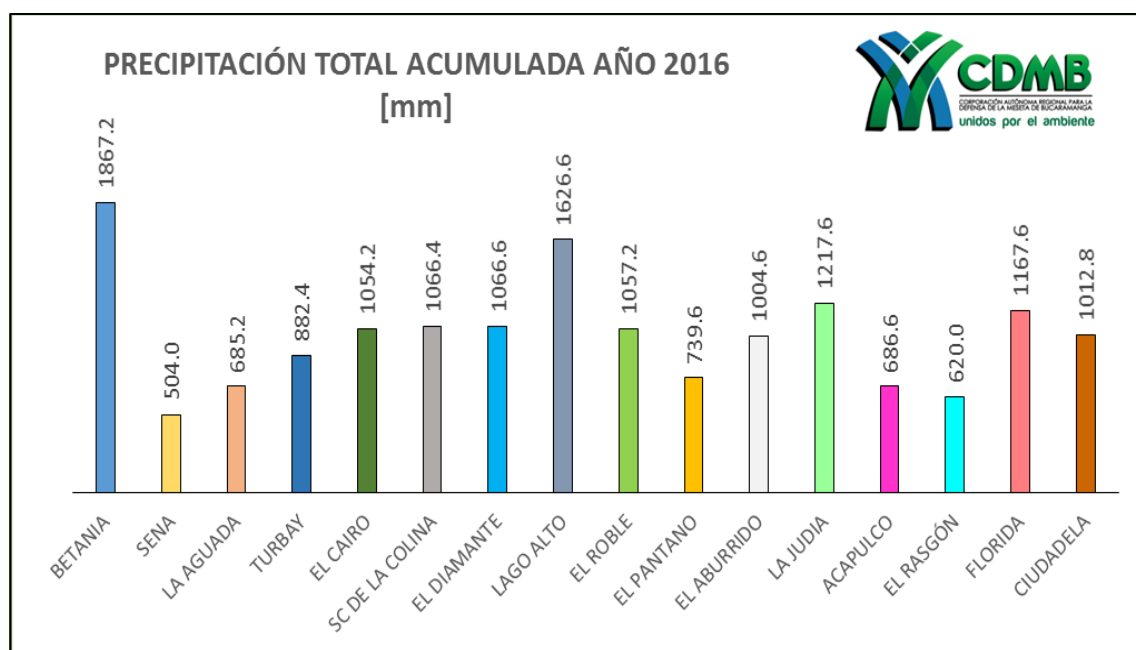

Gráfico 38. Temperatura promedio año 2016, estaciones meteorológicas

En el Gráfico 38, se observa la temperatura promedio anual que registraron las 18 estaciones climatológicas automáticas. La estación que registra la máxima temperatura promedio es Sena-aguascalientes con un valor de 25.6°C y con elevación de 510 m.s.n.m, Así mismo, la estación que registra la temperatura mínima promedio es Lago Alto con un valor de 13.3 °C y con elevación de 2702 m.s.n.m.

8. ESTACIÓN AUTOMÁTICA DE NIVELES EL RASGÓN

La estación automática de niveles El Rasgón se encuentra localizada en la parte alta del río de Oro, y a través de ella se pueden registrar las variaciones en los niveles de columna de agua para esa sección de aforo. En el siguiente gráfico se observa el comportamiento que presentó la columna de agua durante el I semestre 2016.

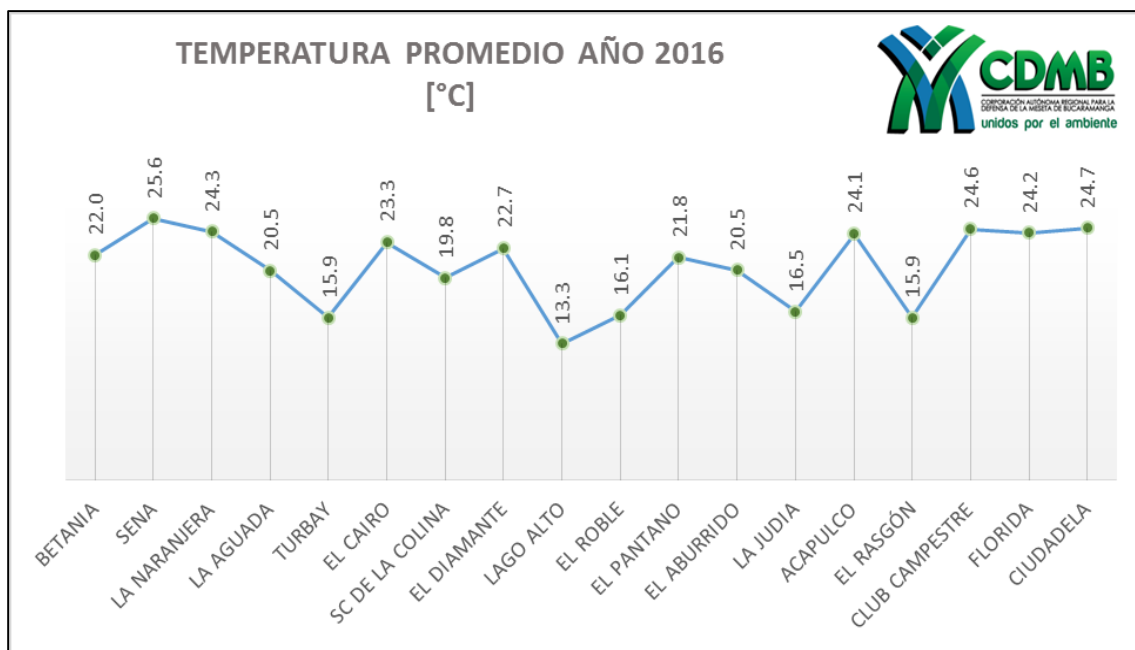

Gráfico 39. Variación columna de agua 23/11/2015 hasta 14/02/2016



Gráfico 40. Variación columna de agua 18/02/2016 hasta 05/04/2016

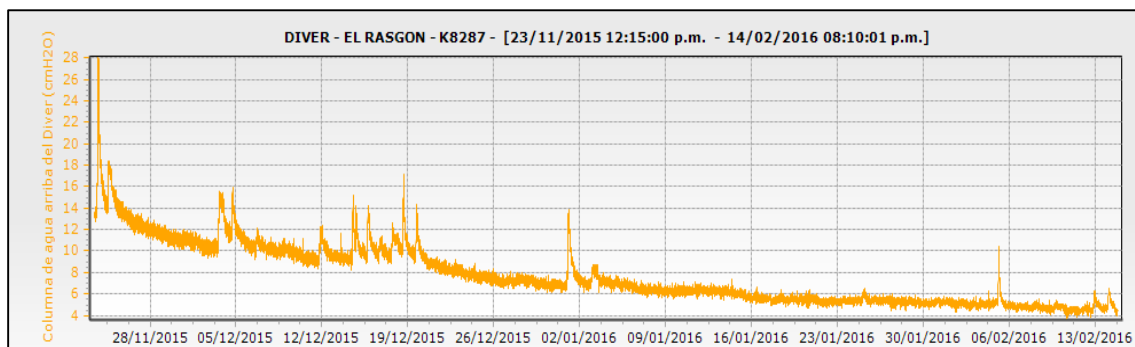

Gráfico 41. Variación columna de agua 05/04/2016 hasta 21/06/2016

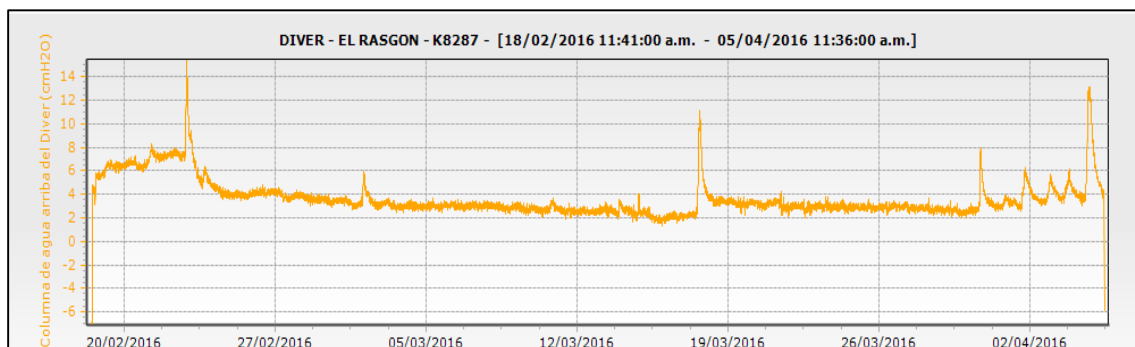

Gráfico 42. Variación columna de agua 21/06/2016 hasta 29/06/2016

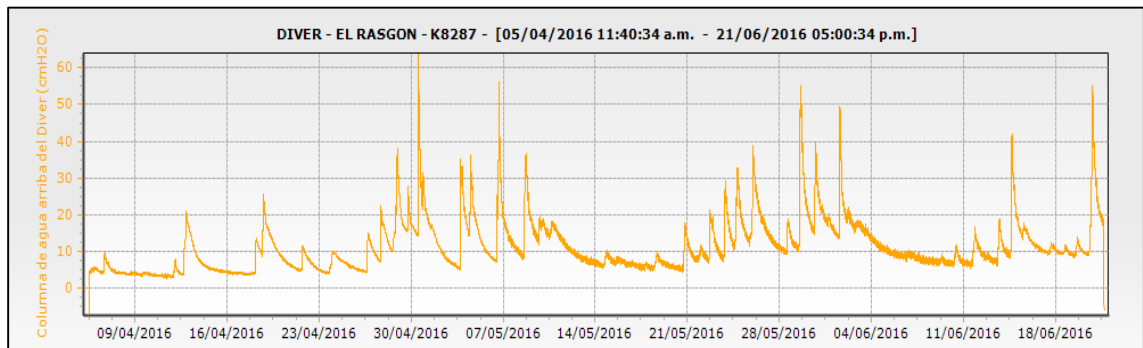

Gráfico 43. Variación columna de agua 29/06/2016 hasta 23/08/2016

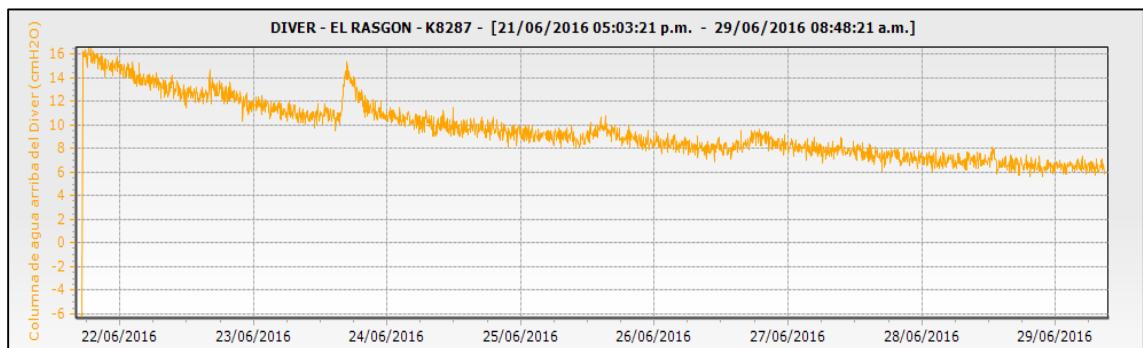

Gráfico 44. Variación columna de agua 23/08/2016 hasta 14/11/2016

Como análisis gráfico del comportamiento de la columna de agua [cm] para la estación El Rasgón, se observa en los gráficos 39 y 40 una tendencia leve al descenso en el nivel del río en el periodo comprendido entre 01/01/2016 hasta 31/03/2016. A partir del 01/04/2016 se observa un aumento gradual en el nivel, con presencia de numerosos picos que llegan a un nivel no mayor de 65 cm, debido a lluvias esporádicas que aumentan el caudal de manera momentánea, este comportamiento se presenta durante los meses de Abril-Mayo-Junio, a finales de Junio el nivel comienza a decrecer progresivamente hasta llegar a un valor inferior de 10 cm. En el mes de Julio y parte Agosto se observa un comportamiento uniforme con picos esporádicos y tendencia al descenso, a partir del 26/08/2016 hasta 12/11/2016 se presenta un comportamiento con tendencia al ascenso con presencia de numerosos picos que llegan a un nivel de hasta 70 cm, lo anterior se debe al periodo lluvioso que se presentó hacia el segundo semestre del 2016.

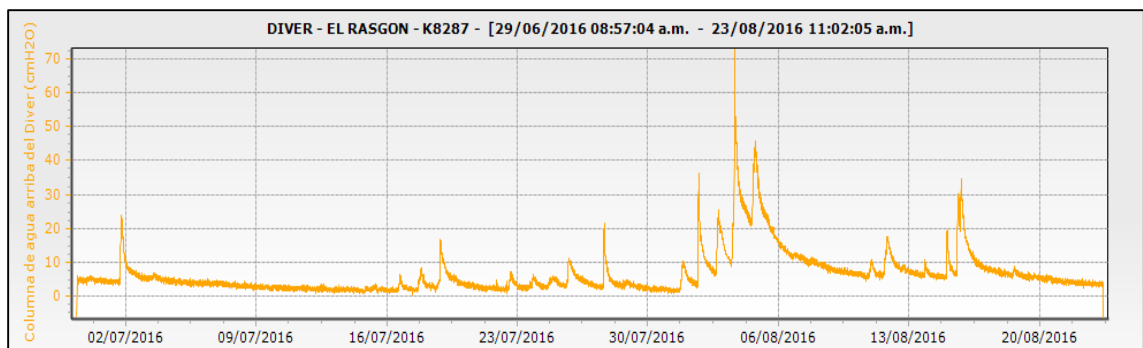
8.1. CURVA DE CALIBRACIÓN

La curva de calibración que se muestra en el Gráfico 38, fue elaborada con la información histórica de aforos registrados en la estación limnimétrica El Rasgón. Se implementó el método logarítmico, el cual se basa en la siguiente ecuación:

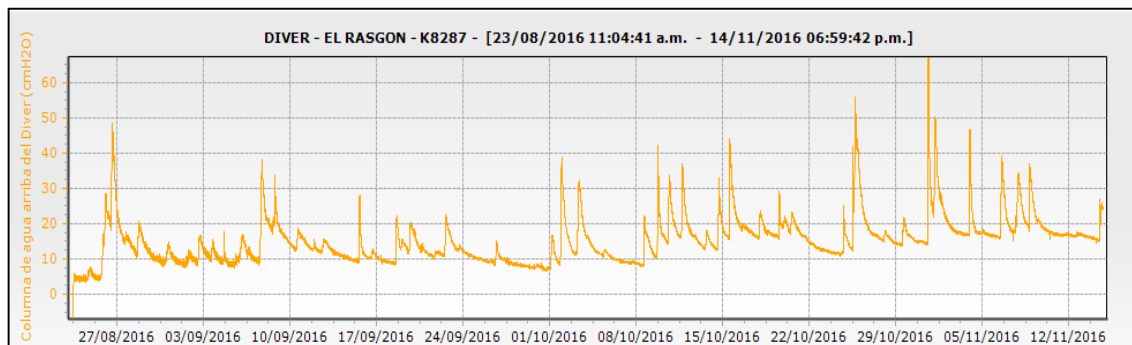
$$Q = K \times (H)^n$$

Donde K y n son constantes, los valores de éstas constantes se hallan haciendo una regresión por medio de MS Excel.



Gráfico 45. Curva de Calibración, Estación RO-06

La ecuación de la curva de calibración que se obtuvo es, $Q = 25.063 (H)^{3.911}$. Con una correlación de $R^2 = 0.8385$, lo cual indica que la curva se ajusta bien a los datos obtenidos en los aforos.

CONCLUSIONES

- ❖ El comportamiento de las lluvias en la microcuenca Cáchira del Sur presenta un comportamiento de tipo bimodal con dos periodos de alta y baja pluviosidad, el primer periodo de alta pluviosidad se comprende por los meses de Abril-Mayo y el segundo periodo se comprende por los meses de Septiembre-Octubre-Noviembre. Lo anterior atiende al régimen de lluvias característico de la región y es sustentado por el efecto de la Zona de convergencia Intertropical. Las precipitaciones totales acumuladas en el año 2016 para la microcuenca están entre 620 y 1900 mm.
- ❖ La microcuenca Rionegro registró una actividad lluviosa en su parte baja muy similar a la registrada en su parte alta con un valor promedio de precipitación para el año 2016 de 1062.4 mm. El mes con mayor pluviosidad se registra en Noviembre, con precipitaciones que se encuentran alrededor de 220 mm. El mes más seco se registro en Junio con valores de precipitación cercanos a cero.
- ❖ En la Microcuenca Salamaga se registró una precipitación acumulada para el año 2016 de 1067 mm. La mayor pluviosidad se presentó en el mes de Octubre con un registro de 250 mm. El mes más seco se registró en Enero.
- ❖ En la Microcuenca río Lebrija Alto se registró una precipitación promedio de 873 mm correspondientes al año 2016.
- ❖ La precipitacion de la microcuenca río Surata se encuentra alrededor de los 1342 mm, el patrón de lluvias coincide con las demás microcuencas, el cual se caracteriza por tener dos periodos de alta pluviosidad localizados en los meses de Abril-Mayo y Septiembre-Octubre.

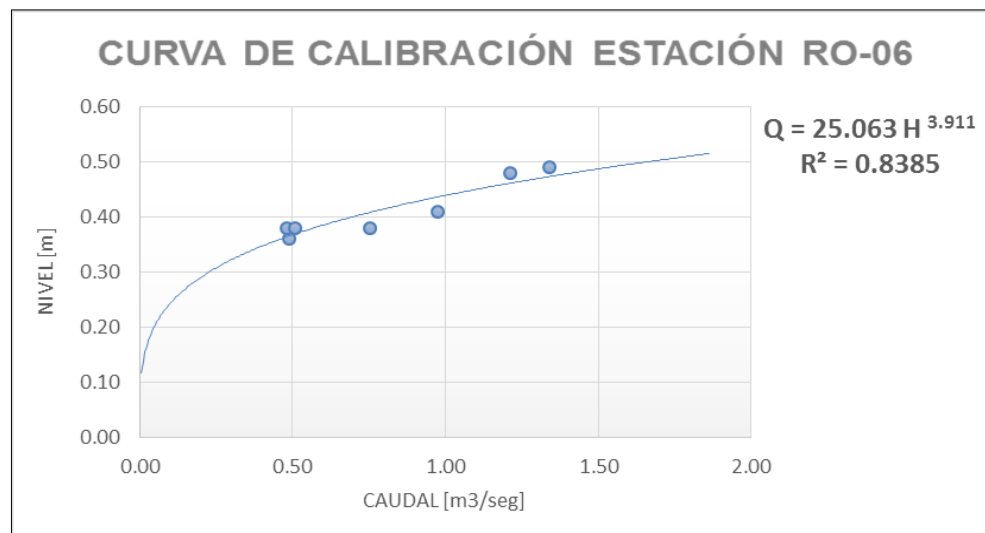
- ❖ La microcuenca del río de Oro registró una precipitación total acumulada para el año 2016 de 680 a 1200 mm. Las estaciones como El Rasgón, Florida, Club Campestre, presentan pérdida de la Información debido a fallas en el suministro de energía eléctrica. El periodo de mayor pluviosidad se presenta en los meses de Abril y Noviembre.

- ❖ Para el cálculo de las series faltantes se utilizó una relación de generalización, la cual consiste en conocer la variación regional de la temperatura con la altura sobre el nivel del mar considerando la relativa estabilidad de los gradientes térmicos en el trópico. Para esto se utilizaron las ecuaciones de regresión lineal para cálculo de la temperatura media mensual con factores adaptados para el flanco occidental del macizo santandereano. Las ecuaciones fueron extraídas de la tesis "caracterización climática aplicada a la zonificación de unidades ecológicas del paisaje para el manejo sustentable de la subcuenca Quebrada la Angula, Lebrija-Santander".

- ❖ Para la microcuenca Cachira Sur se tiene una temperatura máxima de 33.6°C registrada en la parte media de la subcuenca Cáchira del Sur con un altitud de 510 m.s.n.m. La temperatura mínima se registra en la parte alta de la subcuenca Cáchira del Sur con un valor de 11.8°C y una altitud de 2236 m.s.n.m.

- ❖ Para la microcuenca Rionegro se tiene una temperatura promedio de 21.9°C.

- ❖ La estación el Diamante en la microcuenca Salamaga presenta una temperatura promedio de 22.7 correspondientes al año 2016.

- ❖ La microcuenca Surata registra una temperatura promedio de 14.7°C a lo largo del año 2016.

- ❖ La microcuenca Rio de Oro registra temperaturas promedios desde los 15.9°C a los 24.7°C, las estaciones de Acapulco- Club Campestre- Ciudadela-Florida presentan una temperatura similar con valor de 25°C en promedio, las estaciones localizadas en zonas de montaña presentan temperaturas cercanas a los 16°C.

BIBLIOGRAFÍA

CORPORACIÓN AUTÓNOMA REGIONAL PARA LA DEFENSA DE LA MESETA DE BUCARAMANGA. Informe anual Red Hidroclimatológica, Bucaramanga: CDMB. 2015. 50 p.

CORPORACIÓN AUTÓNOMA REGIONAL PARA LA DEFENSA DE LA MESETA DE BUCARAMANGA. Informe Anual Red Hidroclimatológica, Bucaramanga: CDMB. 2014. 89 p.

BUENO, E. y TORRES, C. Caracterización Climática Aplicada a la Zonificación de Unidades Ecológicas del Paisaje para el Manejo Sustentable de la Subcuenca Quebrada La Angula, Lebrija Santander. Bucaramanga: UIS, Facultad de 353 Ciencias Físico Mecánicas, Escuela de Ingeniería Civil, Especialización en Ingeniería y Preservación de Recursos Hídricos y de Suelos, 1997.

ARANGO, C.; DORADO, J; GUZMÁN D.; RUIZ, J. F. Climatología Trimestral de Colombia periodo 1971-2000. IDEAM.

GUZMÁN, D. RUÍZ, J. F. Regionalización de Colombia según la estacionalidad de la precipitación media mensual, a través de componentes principales (ACP). Bogotá D.C.: Subdirección de Meteorología-IDEAM. 2014. 55 p.